

## Staubsaugsysteme

## Smart Clean 4.0

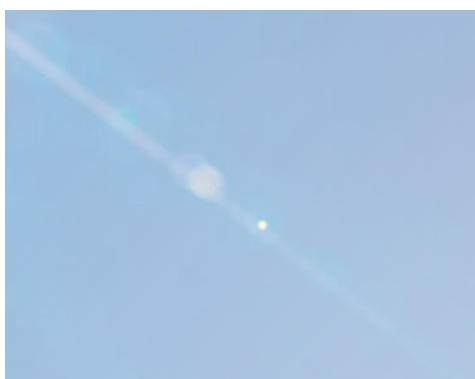

**SMARTER – BEQUEMER – GESÜNDER.**

Besser für die Umwelt. Aktiv nachhaltiger.

## Produkte und Preise.

D/A 104-2024





**Der smarte Zentralstaubsauger.**  
Mit dem smarten FAWAS appVac bricht ein neues Zeitalter für ein sauberes Wohnklima an.



Mehr ab Seite 27



**Schlaucheinzug.**  
Der Zauberschlauch aus der Wand.



Mehr ab Seite 36

## 4 SAUG-SUPERLATIVE – BEI FAWAS



**Der Saugroboter.**  
Die Revolution für Saugroboter.  
Vollautomatisch sauber. „Smart Clean 4.0“



SAUGROBOTER WIRD VOLLAUTOMATISCH LEER GESAUGT

SAUGROBOTER-AKKU WIRD GELADEN

Auch für bestehende Zentralstaubsauganlagen!



Mehr ab Seite 22



**Schlaucheinzug.**  
Die revolutionäre Art schnell und bequem Auto und Garage zu saugen.



Mehr ab Seite 40

## Inhalt

4 Saug-Superlative	2–3
Über uns	4–5
Gesamtsortiment Artikelkurzübersicht	6–13
FAWAS-Wohlfühl-Komforthaus	14–15
Gesund wohnen Feinstaub im Innenraum	16–17
Kosten, Umwelt, Klimaschutz	18–21
ROBO Der vollautomatische Saugroboter	22–23
Zentralstaubsauger	24–31
Schlauchsets, Schläuche, Staubtüten	32–35
Schlaucheinzug-Systeme Chameleon, BINGO loop, VROOM Retract Vac, VROOM Schlauchbox	36–43
Saugzubehör	44
Saugdüsen	45–49
Abscheider	50–51
Saugdosen, Sockeleinkehrdüsen	52–59
Vakuum-Rohrsysteme Systeme im Test VAC UP-System Silento-System System-Schema	60–69
Planung Tipps Preisbeispiel	70–73
Wäscheabwurfschächte	74
Lüftungssystem	74
Verschiedenes Shop, TV, Vertretungen	75



## Unser Leitbild.

Als familiengeführtes Unternehmen in zweiter Generation steht über unserem Tun der Grundsatz:

**„In der Tradition verwurzelt, die Zukunft fest im Blick.  
Bewährtes schätzen, Neues prüfen und verantwortungsvoll handeln!“**

### Umwelt

Wir verstehen uns als Teil des ökologischen und gesellschaftlichen Systems und übernehmen die unternehmerische Verantwortung dafür.

### Dialog

Mit Mitarbeitern, Kunden und allen gesellschaftlichen Gruppen pflegen wir einen Dialog auf der Basis von Wahrheit und Aufrichtigkeit. Der Umgang miteinander ist von Wertschätzung, Respekt und Vertrauen bestimmt.

### Service

Im Blick haben wir an aller erster Stelle das Wohl unserer Mitarbeiter, die das Wichtigste sind und somit auch die Grundlage für größtmögliche und langfristige Sicherheit für unsere Kunden bilden.

### Preise

Wir bieten unsere Produkte zu seriös kalkulierten, fairen Preisen an. Konditionsverhandlungen mit unseren Lieferanten sind geprägt von gegenseitigem Respekt. Ziel ist eine langfristige Lieferantenpartnerschaft mit zuverlässiger Lieferbereitschaft. Preistreiberei zu Lasten von Qualität und Service passt nicht zu unserem Geschäftsprinzip.

### Mensch

Wir legen größten Wert auf Achtung menschlicher Werte und beziehen alle Mitarbeiter mit ein. Die Zusammenarbeit ist geprägt von Menschlichkeit, Fairness, Rücksicht, Verantwortung und Selbstverwirklichung.

### Kunden

Das höchste Gut – unserem unternehmerischen Verständnis nach – ist ein zufriedener, besser noch ein begeisterter Kunde. Alle Bemühungen unseres Tuns zielen darauf ab. Unser Fokus ist es unseren Kunden, nach bestem Wissen und Gewissen, für die Gesundheit förderliche, technisch optimale und wirtschaftlich beste Lösungen anzubieten.

### Langzeitstrategien

Kundenservice und Kundenzufriedenheit über Jahrzehnte hinweg zu garantieren setzt eine solide wirtschaftliche und finanzielle Basis voraus. Wir setzen unsere Ziele so, dass unsere Existenz und langfristige Weiterentwicklung auf einem soliden und sicheren Fundament stehen.

### Nachhaltigkeit

Langlebige Produkte und Ersatzteilverfügbarkeit sowie ressourcenschonender Umgang mit Verbrauchsmaterialien sind unser Beitrag zum Schutz von Umwelt und Klima.



Max Stanger

**FAWAS®** Die Experten  
SAUBERE GESUNDE  
LEBENSÄUME

■ Staubsaugsysteme  
■ Optimale Wohnraumbelüftung  
■ Wäscheabwurfschächte  
■ Absaugsysteme

■ Luftreiniger  
■ Luftentfeuchter & Luftbefeuchter  
■ Mobile Klimageräte  
■ Ozon-Generatoren



## Das **FAWAS**-Team – Ihrer Zufriedenheit verpflichtet. Darauf können Sie sich verlassen.



Über **90.000**  
glückliche FAWAS-Kunden  
in 27 Jahren  
schaffen Vertrauen!

Unsere FAWAS-Unternehmensphilosophie und ein hochmotiviertes Team garantieren Ihnen die Sicherheit einer soliden, ehrlichen Partnerschaft.

Unternehmererfahrung aus zwei Generationen steht für konstante Entwicklung und Beständigkeit des Unternehmens. Das kompetente, hochmotivierte Team steht Ihnen gerne mit Rat und Tat zur Seite. Die FAWAS-Zentrale mit dem 2500 Quadratmeter großen, modernen Verwaltungs-, Lager- und Logistik-Zentrum in Dettingen an der Erms, etwa 40 Kilometer südlich von Stuttgart, beliefert außer Deutschland 12 weitere europäische Länder innerhalb von 24 bis 48 Stunden.



DER ROBOTER

**ROBO**



- Vollautomatischer Saugroboter
- Automatische Entleerung durch die Zentralstaubsauganlage
- Feuchtwischfunktion mit Microfasermopp

mehr auf Seite 22

DIE BEWÄHRTE SERIE – WELTWEIT AM HÄUFIGSTEN VERKAUFT

**Platinum SC 335**



Einfamilienhaus bis ca. 200 m<sup>2</sup>

- Transparenter Staubbehälter mit Drehverschluss
- Saugdose am Gerät
- Inklusive Abluftschalldämpfer
- Zyklonabscheider mit selbstreinigendem Hubfilter
- Optionaler Betrieb mit Filtertüte

mehr auf Seite 28

**Platinum SC 355**



Einfamilienhaus bis ca. 300 m<sup>2</sup>

- Transparenter Staubbehälter mit Drehverschluss
- Saugdose am Gerät
- Inklusive Abluftschalldämpfer
- Zyklonabscheider mit selbstreinigendem Hubfilter
- Optionaler Betrieb mit Filtertüte

mehr auf Seite 29

**Platinum SC 385**



Einfamilienhaus bis ca. 400 m<sup>2</sup>

- Transparenter Staubbehälter mit Drehverschluss
- Saugdose am Gerät
- Inklusive Abluftschalldämpfer
- Zyklonabscheider mit selbstreinigendem Hubfilter
- Optionaler Betrieb mit Filtertüte

mehr auf Seite 29

**Platinum SC 398**



Einfamilienhaus bis ca. 800 m<sup>2</sup>

- Transparenter Staubbehälter mit Drehverschluss
- Saugdose am Gerät
- Inklusive Abluftschalldämpfer
- Zyklonabscheider mit selbstreinigendem Hubfilter
- Optionaler Betrieb mit Filtertüte

mehr auf Seite 29

**Platinum SC 3500**



Zwei- bis Mehrfamilienhäuser. Für 2 gleichzeitige Nutzer bis je ca. 400 m<sup>2</sup>

- Transparenter Staubbehälter mit Drehverschluss
- Saugdose am Gerät
- Inklusive Abluftschalldämpfer
- Zyklonabscheider mit selbstreinigendem Hubfilter
- Optionaler Betrieb mit Filtertüte

mehr auf Seite 29

**QUBE B**



Wohnungen, Apartments, Garagen, Einfamilienhäuser bis ca. 200 m<sup>2</sup>

- Modernes kubisches Design
- Für Aufputz- oder Unterputz-Montage
- Im Außenbereich installierbar
- Zyklon-Ellipse-Abscheider
- Feinfilterkartusche
- Staubbox für staubfreie Entsorgung

mehr auf Seite 24

**appVac**



Einfamilienhaus bis ca. 400 m<sup>2</sup>

- Das Spitzenmodell weltweit
- Mit Ihrem Smartphone sind Sie jederzeit über viele Parameter des appVac informiert
- Saugdose im Gerät integriert
- Inklusive Abluftschalldämpfer
- Große Filterkartusche mit automatischer Abrüttelung
- Von außen verschließbarer Staubsack einsetzbar, zur staubfreien Entsorgung des Sauggutes

mehr auf Seite 27

**Alliance 625SB**



Einfamilienhaus bis ca. 200 m<sup>2</sup>

- Transparenter Staubbehälter
- Komfortables Abnehmen und Ansetzen mittels 360° Magic-Ring-Adapter
- Saugdose im Gerät integriert
- Inklusive Abluftschalldämpfer
- Zyklonabscheider mit selbstreinigendem Hubfilter
- Optionaler Betrieb mit Filtertüte

mehr auf Seite 30

**Alliance 650TB**



Einfamilienhaus bis ca. 300 m<sup>2</sup>

- Transparenter Staubbehälter
- Komfortables Abnehmen und Ansetzen mittels 360° Magic-Ring-Adapter
- Saugdose im Gerät integriert
- Inklusive Abluftschalldämpfer
- Zyklonabscheider mit selbstreinigendem Hubfilter
- Optionaler Betrieb mit Filtertüte

mehr auf Seite 31

**Alliance 700TC**



Einfamilienhaus bis ca. 800 m<sup>2</sup>

- Transparenter Staubbehälter
- Komfortables Abnehmen und Ansetzen mittels 360° Magic-Ring-Adapter
- Saugdose im Gerät integriert
- Inklusive Abluftschalldämpfer
- Zyklonabscheider mit selbstreinigendem Hubfilter
- Optionaler Betrieb mit Filtertüte

mehr auf Seite 31

AUSSER-GEWÖHNLICH

DER SMARTE

DIE PREMIUM-SERIE



SAUGSETS



**Alliance Saugset 7+2-teilig**  
Saugschlauch mit Finger-Tip-Bedienung, Ein/Aus 3-Stufen-Saugkraftregulierung, **Interface-Communication** mit dem Alliance-Sauger **mehr auf Seite 32**



**Standard-Saugset 8-teilig ohne Ein/Aus-Schalter** **mehr auf Seite 35**



**Superior-Saugset 2.0 10+2-teilig** mit Ein/Aus-Schalter Schlauch mit Hybridgeflecht **mehr auf Seite 34**



**Garagen-/Keller-Saugset 7-teilig ohne Ein/Aus-Schalter** **mehr auf Seite 35**



**Comfort-Luxus-Saugset 12-teilig** mit Ein/Aus-Schalter **mehr auf Seite 35**

SAUGSCHLÄUCHE



**Alliance Saugschlauch** mit Finger-Tip-Bedienung, Ein/Aus 3-Stufen-elektronische Saugkraftregulierung, **Interface-Communication** mit dem Alliance-Sauger **mehr auf Seite 33**



**TOP-LINE-Schlauch ohne Ein/Aus-Schalter** **mehr auf Seite 34**



**Superior-Schlauch 2.0 mit Hybridgeflecht** mit Ein/Aus-Schalter **mehr auf Seite 34**



**Sicherheits-Schlauch „Garage“** ohne Ein/Aus-Schalter **mehr auf Seite 35**



**Comfort-Schlauch ohne Textilüberzug** mit Ein/Aus-Schalter **mehr auf Seite 34**



**Mac Streck®-Ziehharmonika-Schlauch** ohne Ein/Aus-Schalter **mehr auf Seite 35**

SCHLAUCHEINZUG-SYSTEME



**BINGO loop Schlaucheinzug-System** mit Unterputzbox für Saugzubehör **mehr auf Seite 38**



**Chameleon Schlaucheinzug** bis zu 15 m Saugschlauch, Schlauch zur Nutzung an anderen Saugdosen entnehmbar **mehr auf Seite 36**



**VROOM Retract Vac Schlaucheinzug** für Garage und Werkstatt **mehr auf Seite 40**



**VROOM Schlauchbox – Die Alternative** **mehr auf Seite 42**



**Alliance-Bodendüse umschaltbar** **mehr auf Seite 32**



**Alliance-Glattbodendüse** **mehr auf Seite 32**



**4-WD Super-Bodendüse** **mehr auf Seite 46**



**Premium Bodendüse** **mehr auf Seite 46**



**Luxus Allround-Bodendüse** **mehr auf Seite 46**



**3D-Düse** **mehr auf Seite 46**



**Microfaser-Saugmopp** **mehr auf Seite 47**



**TWIN-Allround-Bodendüse** **mehr auf Seite 46**



**DE LUXE Feinbodenbürste** **mehr auf Seite 46**



**Profi-Feinbodenbürste** **mehr auf Seite 46**



**Glattbodenbürste** **mehr auf Seite 46**



**Glattbodenbürste „maxi“** **mehr auf Seite 46**



**Vario Click** **mehr auf Seite 45**

BODENDÜSEN

ROTIERENDE BÜRSTEN



**Turbo-Cat**

mehr auf Seite 47



**Power-Teppichbürste**

mehr auf Seite 47



**Heizkörper-/Fugenbürste**

mehr auf Seite 49



**Extra lange Fugendüse**

mehr auf Seite 49



**Schwertdüse flexibel**

mehr auf Seite 49



**Flach-Sauglanze**

mehr auf Seite 49



**Turbo-Handbürste**

mehr auf Seite 48



**Wendedüse mit 2-fach Nutzen**

mehr auf Seite 48



**„High-End“-Saugset**

mehr auf Seite 49

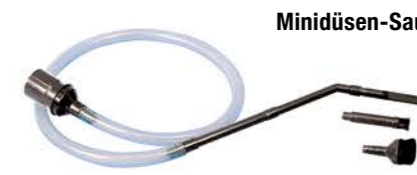

**Minidüsen-Saugset**

mehr auf Seite 49



**Möbelpinsel rund**

mehr auf Seite 48



**Möbelpinsel oval**

mehr auf Seite 48



**„Longi“ – The Spider Fighter**

mehr auf Seite 49



**No Limit-Gelenkbürste**

mehr auf Seite 49



**Minibürste**

mehr auf Seite 48



**Polster-Autositzbürste**

mehr auf Seite 48



**Bohrfix**

mehr auf Seite 49



**Kleider- und Universalbürste**

mehr auf Seite 48



**Grobschmutzdüse**

mehr auf Seite 48



**Bodendüse für lange Haare und Fusseln**

mehr auf Seite 47



**Polsterdüse für Haare und Fusseln**

mehr auf Seite 47



**Dreh-Winkel-Bürste**

mehr auf Seite 48



**Polster- und Teppichfransenbürste**

mehr auf Seite 48



**Tier-Saugbürste „Kardätsche“**

mehr auf Seite 47



**Tier-Saug-Kammstriegel**

mehr auf Seite 47



**Fugendüse mit Klappbürstchen**

mehr auf Seite 48



**Fugendüse**

mehr auf Seite 49



**Tier-Saug-Stiftstriegel**





























mehr auf Seite 47

SPEZIALDÜSEN

SPEZIALDÜSEN

TIERPFLEGE



VORABSCHIEDER		<b>Pro Dust/Wall – „Simple“</b> mehr auf Seite 50		<b>Pro Dust/Wall – „High Efficient“</b> mehr auf Seite 50		<b>EUROTOP-Saugdose</b> mehr auf Seite 57		<b>Design-Saugdose Vex-Quadra</b> mehr auf Seite 56
		<b>Pro Filtre/Wall – „Allround“ L</b> mehr auf Seite 50		<b>Pro Liquid</b> mehr auf Seite 50		<b>Standard-Saugdose „Robusta-Classic“</b> mehr auf Seite 57		<b>Bodendose „Robusta-Classic“</b> mehr auf Seite 57
		<b>Pro Asch XXL</b> mehr auf Seite 51		<b>Pro Asch XL 2</b> mehr auf Seite 51		<b>Abschließbare Saugdosen</b> mehr auf Seite 58		<b>Aufputz-Saugdose Standard</b> mehr auf Seite 58
		<b>Ascheabscheider „The Ash-Catcher“ für kalte Asche</b> mehr auf Seite 51		<b>Allround-Vorabscheider</b> mehr auf Seite 51		<b>VACUP PVC-freies Einbauset VU-GB 3 für 3 Saugdosen</b> mehr auf Seite 64		<b>VACUP PVC-freies Einbauset SVU-GB 3 für 3 Saugdosen Steuerkabel im Schutzrohr</b> mehr auf Seite 64
SOCKELEINKEHRDÜSEN		<b>Push-Pan</b> mehr auf Seite 53		<b>Sockeleinkehrdüse</b> mehr auf Seite 52		<b>VACUP PVC-freies Einbauset VU-GB 4 für 4 Saugdosen</b> mehr auf Seite 64		<b>VACUP PVC-freies Einbauset SVU-GB 4 für 4 Saugdosen Steuerkabel im Schutzrohr</b> mehr auf Seite 64
		<b>Sockeleinkehrklappe</b> mehr auf Seite 53				<b>Einbauset R-GB 3 für 3 Saugdosen</b> mehr auf Seite 66		<b>Einbauset SR-GB 3 für 3 Saugdosen Steuerkabel im Schutzrohr</b> mehr auf Seite 66
		<b>Saugdosen Design-Serie FLIP-VALVE</b> mehr auf Seite 55		<b>Standard-Saugdose, Kunststoff</b> mehr auf Seite 56		<b>Einbauset R-GB 4 für 4 Saugdosen</b> mehr auf Seite 66		<b>Einbauset SR-GB 4 für 4 Saugdosen Steuerkabel im Schutzrohr</b> mehr auf Seite 66
SAUGDOSEN					<b>PVC-Rohrsystem Einzelkomponenten</b> mehr auf Seite 66		<b>PP-Rohrsystem Einzelkomponenten</b> mehr auf Seite 64	

SAUGDOSEN

ROHRSETS / PAKETE

ROHRSYSTEM EINZELKOMPONENTEN





## Das FAWAS-Wohlfühl-Komforthaus<sup>3</sup> smarthome<sup>3</sup> [feel FAWAS]

**FAWAS®** Die Experten  
Staubsaugsysteme  
Smart Clean 4.0

### Der Zentralstaubsauger 1 bis 12

Die Zeit sperriger, lauter und schwerer Staubsauger ist vorbei. Mit einer Zentralstaubsauganlage, bestehend aus einem zentralen Staubsauger im Keller oder einem Nebenraum, der mit einem Rohrsystem und Saugdosen verbunden ist, geht das Staubsaugen wie von selbst – in Verbindung mit dem vollautomatischen Saugroboter sowieso.

**FAWAS®** Die Experten  
Wäscheabwurf-  
schächte

### Der Wäscheabwurfschacht A bis C

Genießen Sie ein aufgeräumtes Bad oder ein aufgeräumtes Schlafzimmer, denn die Praxis zeigt, dass alle Familienmitglieder die eigene, gebrauchte Wäsche freiwillig und selbstverständlich in den ex and drop® Wäscheabwurfschacht einwerfen. Und ihre Wäsche ist dort, wo sie hingehört: Bei der Waschmaschine!

**FAWAS®** Die Experten  
Optimale  
Wohnraumbelüftung

### Die dezentrale, kontrollierte Wohnraumbelüftung 1 bis 3

Dezentrale, kontrollierte Wohnraumbelüftung mit Wärmerückgewinnung ist einfach, effektiv, sicher und langlebig. Die beste Möglichkeit mit frischer Luft erheblich Energie einzusparen. Die FAWAS Komfort-Lüftung versorgt Sie rund um die Uhr, beinahe unbemerkt, mit gesunder, frischer, sauberer Atemluft und verdient Geld für Sie.

- |  |                              |
|--|------------------------------|
| 1 BEAM-Alliance Zentralstaubsauger                 | 10 Fortluftleitung           |
| 2 ROBO der vollautomatische Saugroboter (Seite 22) | 11 Ausblasöffnung            |
| 3 Saugleitung                                      | 12 Saugschlauch              |
| 4 Unterputzsaugdose                                | A Wäsche-Einwurf-türe        |
| 5 Sockeleinkehrdüse                                | B Wäsche-Fallrohr            |
| 6 BINGO Loop (Seite 38)/ Chameleon (Seite 36)      | C Wäsche-Auswurf             |
| 7 Ascheabscheider                                  | 1 Dezentraler Wohnraumlüfter |
| 8 Außensaugdose                                    | 2 Außenhaube Lüfter          |
| 9 Garagensaugdose Retract Vac (Seite 40)           | 3 Innenblende Lüfter         |



**YOUTUBE-EMPFEHLUNG\***



<https://tinyurl.com/uwzmyh6>

**„The Indoor Generation“**  
Ein Film der gleichnamigen VELUX-Kampagne\*  
**Ein Film, der aufrüttelt!**  
**Über Licht, Luft, Staub und unsere Innenraum-Zukunft.**



**Auch das Umweltbundesamt stellt fest: Die Gesundheitsgefährdung durch Feinstaub ist in Innenräumen meist höher als auf der Straße!**

„Feinstaub kann natürlichen Ursprungs sein oder durch menschliches Handeln erzeugt werden. Da im Innenraum weniger starke Verdünnungseffekte wirken, wie in der Außenluft, ist die Feinstaubbelastung in der Innenraumluft häufig höher als in der Außenluft.“

Zitat Umweltbundesamt

**Was ist eigentlich Feinstaub?**

Feinstaub besteht aus einem komplexen Gemisch fester und flüssiger Partikel und wird abhängig von deren Größe in unterschiedliche Fraktionen eingeteilt. Unterschieden werden PM10 (PM, particulate matter) mit einem maximalen Durchmesser von 10 Mikrometer (µm), PM2,5 und ultrafeine Partikel mit einem Durchmesser von weniger als 0,1 µm.

**Gesundheitliche Wirkung**

Es ist erwiesen, dass sich das Einatmen von Feinstaub negativ auf den Gesundheitszustand des Menschen auswirkt. Je kleiner

die Staubpartikel sind, desto größer ist das Risiko zu erkranken, da sie aufgrund ihrer Größe tiefer in die Atemwege eindringen können als größere. Dadurch gelangen sie in Bereiche, von wo sie beim Ausatmen nicht wieder ausgeschieden werden. Ultrafeine Partikel können zudem über die Lungenbläschen bis in die Blutbahn vordringen und sich über das Blut im Körper verteilen. In den Lungenbläschen sind Atmung und Blutkreislauf funktionell und anatomisch sehr eng miteinander verbunden. Deshalb können Störungen eines Systems – wie etwa entzündliche Veränderungen im Atemtrakt – auch weitere Systeme, wie unser Herz-Kreislauf-System beeinträchtigen.

**Einige Beispiele für Partikelgrößen**

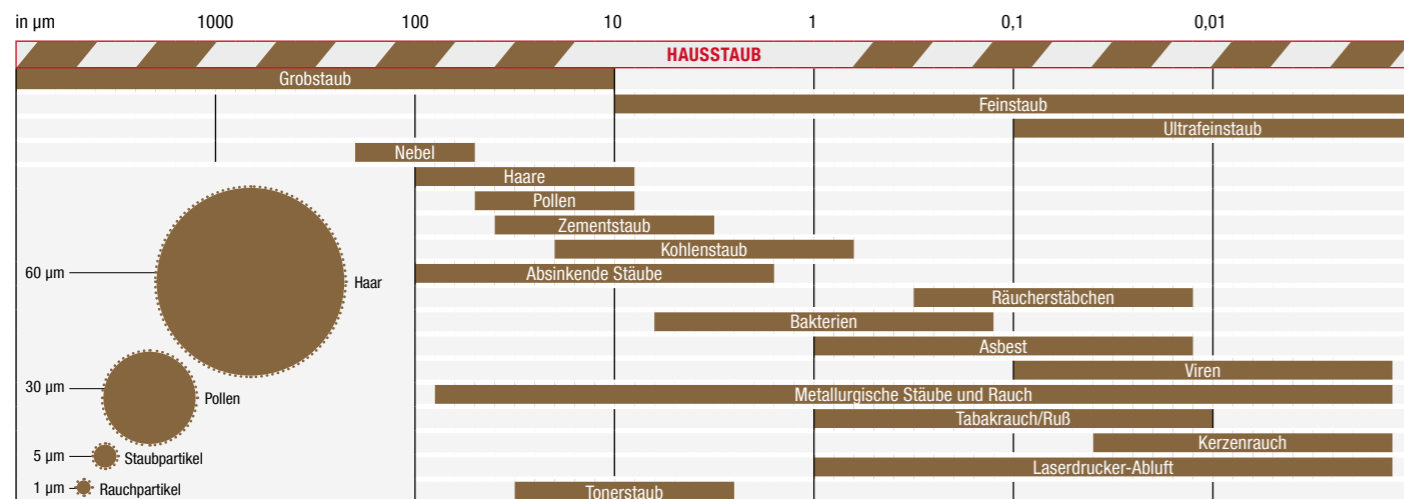

\*Alle Rechte bei: Velux Group – [www.velux.de/indoorgeneration](http://www.velux.de/indoorgeneration)

Jeder „normale“ Staubsauger mit Staubbehälter oder Staubbeutel ist ein „Hotspot“ für tausendfache Vermehrung und Verbreitung von Krankheitserregern. Je feiner der Filter, desto größer wird die Anzahl an atembaren Feinstaubpartikeln!



Unsere Atemwege sind das größte Einfallstor für unzählige Krankheitserreger! Neueste Studien haben aufgezeigt, dass zwischen „Luftverschmutzung“ und schweren Covid-19-Erkrankungen enge Zusammenhänge bestehen.

Was erwartet uns da in der Luft, die wir einatmen: Viren, Bakterien, Schimmelpilze, Milbenkot, Feinstaub, Mikroabriebe, Aerosole flüssiger und fester Art, eingetragener Straßenstaub und unzählige andere Schwebesubstanzen.

Der charakteristische Staubsaugergeruch (Gestank!) ist ein klares Indiz für hochbelastete, krankmachende Atemluft.



- Feinstaub
- Pollen
- Keime
- Viren
- Bakterien
- Milbenkot
- Fäulnisgifte
- Schimmelpilze
- Zersetzungsprodukte

**Gesund wohnen im feinstaubfreien Wohlfühlklima ist nur möglich mit einem komfortablen FAWAS Staub-Raus-System.**



**Einzig und allein ein FAWAS Staub-Raus-System kann für unbelastete, feinstaubfreie Atemluft in Ihrer Wohnung sorgen.**

**Das STAUB-RAUS-SYSTEM.** Belasteter Schmutz und Feinstaub verschwindet mittels Saugschlauch über eine Saugdose und ein kleines Rohrsystem im externen Sauger.

Der externe „Zentralstaubsauger“ wird außerhalb des Wohnbereiches installiert. Er hat einen Dauerfilter ohne Folgekosten und muss nur zwei- bis dreimal im Jahr geleert werden.

Die feingefilterte Abluft verlässt über die Fortluftleitung und die kleine Ausblasklappe endgültig das Haus.











Es gibt einfach keinen Tag an dem unsere Zentralstaubsauganlage nicht gebraucht wird. Und es ist ein gutes Gefühl, etwas für die Umwelt und gegen die Klimaveränderung zu tun.

Sei es in der Küche, im Wohnzimmer oder in der Garage: Die Saugdose ist schon da. Rein mit dem Saugschlauch und losgesaugt. Das Ergebnis ist perfekte Hygiene für die ganze Familie (inklusive Hund und zwei Katzen) – und das ohne Feinstaub.



























## Ultimativer „System“-Vergleich.

Von der Werbung als „modern“ bezeichnete Methode

	Autarke, oberflächliche „Grobreinigung“ 
	Entleerung aufwändig und oft von Hand 
	Feinstaubbelastung beim Leeren 
	Für die schnelle Reinigung zwischendurch 
	Zeitlich begrenzter Einsatz des Akkus 
	Lange Akku-Ladezeiten 
	Unhandlich und schwer, weil Akku und Motor mitgetragen werden müssen 
	Feinstaubemission meist erheblich 
	Besondere Gefährdung durch Feinstaubemission in der Nähe der Atemwege 
	Kein Ersatz für normalen, leistungsfähigen Sauger 
	Lebensdauer 2–4 Jahre 
	Nachhaltigkeit negativ durch kurze Lebensdauer und Akku-Müll 
	Saugleistung 
	<b>Verschleiß innerhalb von 15 Jahren (Einfamilienhaus/Wohnung bis 300 m²)</b>
	4 Akku-Sticks + 4 normale Sauger + 2 Industriesauger für Garage, Werkstatt, ... 
	Nutzenbilanz   
	Gesundheitsbilanz   
	Kosten-Nutzen-Bilanz  

Smart Home Cleaning 4.0 STAUB-RAUS-SYSTEM

	Autarke, oberflächliche „Grobreinigung“ 
	Entleerung vollautomatisch und permanent durch Zentralstaubsauger 
	Keinerlei Feinstaubflug 
	Für die schnelle Reinigung zwischendurch 
	Das FAWAS Staub-Raus-System steht jederzeit und unbegrenzt zur Verfügung 
	Der Saugschlauch ist leicht, handlich und flexibel 
	Staub-Raus-System – keine Feinstaubbelastung 
	Kein weiterer Staubsauger notwendig 
	Lebensdauer bis 20 Jahre 
	Unerreicht bei der Nachhaltigkeit 
	Saugleistung maximal 
	<b>Wertbeständig für Jahrzehnte (Einfamilienhaus/Wohnung bis 300 m²)</b>
	1 Zentralstaubsauger für ALLES (auch Garage, ...) 
	Nutzenbilanz   
	Gesundheitsbilanz   
	Kosten-Nutzen-Bilanz  





Sagen Sie „JA“ zu Umwelt- und Klimaschutz. Sagen Sie „NEIN“ zu Wegwerfirsinn, Sondermüll und Elektroschrott durch Staubsauger.

Allein in Deutschland werden seit Jahren konstant über 4 Millionen herkömmliche Staubsauger pro Jahr verkauft. Die meisten davon hergestellt in Fernost unter oft zweifelhaften Umwelt- und Arbeitsbedingungen. Das heißt im Umkehrschluss: Jedes Jahr ein gigantischer Müllberg von 4 Millionen „entsorgten“ Staubsaugern.

Diese unvorstellbare Menge von Sondermüll/Elektroschrott entspricht 3.500 vollen Lkw-Sattelzügen! Allein in Deutschland!



Weltweit ist die Zahl von jährlich verkauften herkömmlichen Staubsaugern nicht mehr wirklich vorstellbar: 130 Millionen!

Das entspricht über 90.000 vollbeladenen Lkw-Sattelzügen mit Sondermüll und Elektroschrott.



Quelle: Statista Research Department

# Eindeutige Bilanz für Kosten, Umwelt und Klima.

## Übliche, althergebrachte Methode

Durchschnittsverbrauch an Staubsaugern pro Haus/Familie



15–20 Jahres BILANZ	
Investitionen in normale Staubsauger <b>2000,- bis 4000,- Euro</b>	☹️
Verbrauch: Tüten und/oder Filter, je nach Gerät <b>200,- bis 700,- Euro</b>	☹️
Reparatur meist nicht möglich, da Wegwerfprodukte	☹️☹️
Die Nachhaltigkeit ist katastrophal und unverantwortlich (siehe links!)	☹️☹️
Umwelt- und klimaschädlich	☹️
Saugkraft von der EU begrenzt auf nur 900 Watt	☹️☹️

Am Ende steht ein schlechtes Gewissen, denn diese antiquierte Methode zu reinigen passt nicht mehr in unsere Zeit. Sie ist teuer, weil nicht zeitgemäß. Sie ist in Summe äußerst umwelt- und klimaschädlich durch immensen Rohstoffverbrauch und extrem hohe Energiekosten bei Herstellung und Entsorgung.

**Umweltschädlich  
Klimaschädlich**

## Smart Home Cleaning 4.0 STAUB-RAUS-SYSTEM

15–20 Jahres BILANZ	
Einmalige Investition in einen Zentralstaubsauger <b>ca. 900,- bis 1400,- Euro*</b>	✅
Verbrauch: Keine Tüten oder Filterverschleiß <b>0,- Euro</b>	✅
Ersatzteil- und Reparaturgarantie für Jahrzehnte	✅✅
Nachhaltigkeit ist maximal – durch jahrzehntelange Nutzung	✅✅
Umwelt- und klimabewusstes Konzept	✅
Höchste, zeitlich und örtlich unbegrenzte Saugkraft – vom Speicher bis zum Keller, von der Küche bis zur Garage – alles mit einem einzigen Sauger.	✅✅



Die Fakten belegen und überzeugen: Das STAUB-RAUS-SYSTEM 4.0 ist langfristig preiswerter, wirtschaftlicher, umweltfreundlicher und ein Beitrag für den Klimaschutz. Die richtige Entscheidung für ein gutes Gewissen heute und für die Generationen der Zukunft.



\*für Wohnungs-/Hausgrößen bis 400 m² Wohnfläche zuzüglich ca. 300,- Euro Saugzubehör und ca. 300,- Euro Installationsmaterial, das aber über die gesamte Lebensdauer des Gebäudes zur Verfügung steht.





## ROBO – Der erste und einzige vollautomatische Saugroboter.

### Eine Vision wird Wirklichkeit

Mit dem Saugroboter ROBO und dem Staub-Raus-System SMART-CLEAN 4.0 wird eine Vision Wirklichkeit: Ein Saugroboter der vollautomatisch saugt und vollautomatisch entleert wird. Die Magie des Systems liegt in der patentierten Dockingstation, die der ROBO automatisch anfährt, um den Akku zu laden und um sich gleichzeitig entleeren zu lassen. Danach startet er selbstständig wieder zur nächsten Reinigungstour.

### Innovative Steuerung

Der ROBO lässt sich bequem per App von Ihrem Smartphone/Tablet bedienen bzw. starten und stoppen und selbstverständlich hört er auch auf Ihr Sprachkommando mittels Alexa oder Google Home. ROBO 2.0 kann mit drei Reinigungsprogrammen operieren: Smart-Programm, Spot-Programm oder Follow-the-wall-Programm – bequem per App gesteuert. Ein leistungsfähiger Lithium-Ionen-Akku mit 5200 mAh macht ihn zum ausdauernden Langläufer.

### Clevere Sensorik

Außerdem ist der ROBO mit sensiblen Drucksensoren und Wall-Detect-Sensorik ausgestattet. Die Fahrpläne werden per App auf Ihr Smartphone/Tablet übertragen und aufgezeichnet. Drei Absturzsensoren sorgen für bestmögliche Sicherheit vor Treppenabstürzen. Große Antriebsräder mit griffigem Reifenprofil lassen ihn auch hohe Teppiche und Türschwellen mit Leichtigkeit bezwingen.

### Ein Plus an Funktion

Die Hybrid-Funktion lässt Ihren ROBO zum Feuchtwisch-ROBO werden. Der Staubbehälter wird durch einen Wassertank mit Microfaserwischmopp ersetzt und schon wird „automatisch“ auf Glattböden feucht gewischt. ROBO 1.0 und 2.0 sind sowohl als „Einstiegsklasse“ als auch für fortgeschrittene Nutzer optimal geeignet.



**Auch für bestehende Zentralstaubsauganlagen**

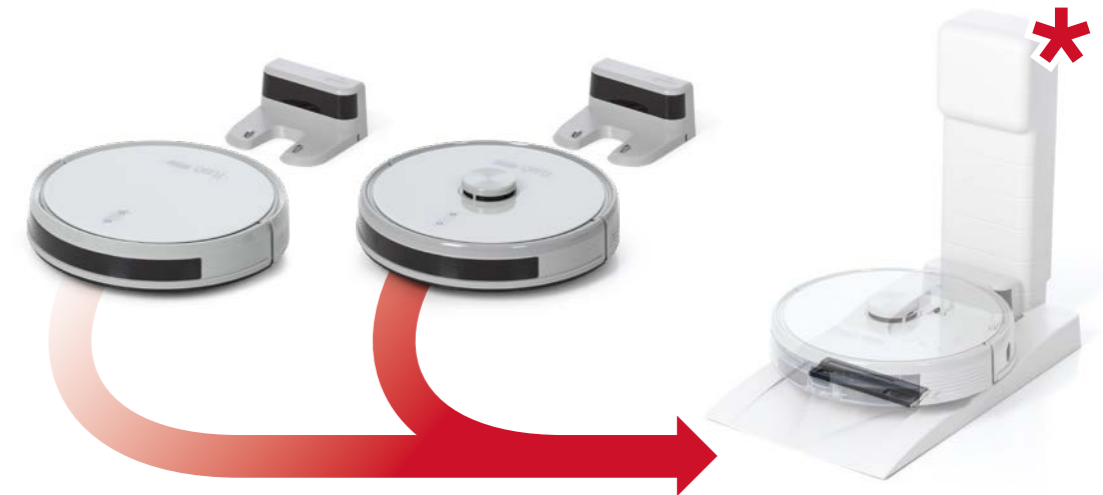

#### FEATURES

Staubentleerung und Filterreinigung
Drucktastensteuerung
Fernbedienung
App-Steuerung
Mapping
Smart-Reinigungsprogramm
Zonenreinigung (raumweise)
Verbotzonen / Barrieren
Spot-Reinigungsprogramm
Automatische Teppickerkennung
Reinigungszyklen auslesen
Sprachsteuerung mit Amazon Alexa / Google Assistant
Roboterstimme / Sprache
Betriebssysteme App
Nass-Wisch-Funktion

#### TECHNISCHE DATEN

Motorleistung
Saugleistung
Soundlevel
Akkupower
Akkulaufzeit
Flächenleistung
Sensoren zur Treppenerkennung
Tastsensoren
3D-Lasersensor
Steigungswinkel
Steighöhe
Durchfahrhöhe
Staubbehälter Kapazität
Wassertank Kapazität

#### LIEFERUMFANG

• Saugroboter ROBO 1.0
• Ladestation
• Netzteil
• Wassertank
• Microfasermopp
• 2 Ersatzkeckenbürsten
• Magnetband 1 m

Artikelnummer
Euro (ohne MwSt.)

**Euro (mit MwSt.)**

#### ROBO 1.0 – TR 800

Mit Absaugereinheit automatisch durch Anschluss an Zentralstaubsaugersystem
ja
nein
Appsteuerung „Simple“
Einfaches Gyro-Mapping ohne Speicherfunktion
ja
nein
Durch Auslegung von Magnetbändern möglich
ja
nein
nein
ja
Englisch
iOS – Android
ja

#### ROBO 1.0 – TR 800

28 W
1800 Pa
< 65 dB
2600 mAh
60 – 80 min
ca. 60 m <sup>2</sup>
3 Stück
Sensorenleiste vorne
–
max. 15°
max. 15 mm
min. 80 mm
0,6 l
150 ml

#### ROBO 1.0 – TR 800

• Saugroboter ROBO 1.0
• Ladestation
• Netzteil
• Wassertank
• Microfasermopp
• 2 Ersatzkeckenbürsten
• Magnetband 1 m

28580
478,15

**569,-**

#### ROBO 2.0 – TR 900L

Mit Absaugereinheit automatisch durch Anschluss an Zentralstaubsaugersystem
ja
ja
Appsteuerung „Premium“
Laser-Mapping mit Speicherfunktion und automatischer Raumeinteilung
ja
ja
Digital im Laser-Mapping innerhalb der App
ja
ja
ja
Deutsch, englisch, italienisch, französisch
iOS – Android
ja

#### ROBO 2.0 – TR 900L

30 W
2300 Pa
< 65 dB
5200 mAh
120 – 160 min
ca. 160 m <sup>2</sup>
3 Stück
Sensorenleiste vorne
mittig oben
max. 15°
max. 15 mm
min. 110 mm
0,6 l
150 ml

#### ROBO 2.0 – TR 900L

• Saugroboter ROBO 2.0
• Fernbedienung
• Ladestation
• Netzteil
• Wassertank
• Microfasermopp
• 2 Ersatzkeckenbürsten

28540
604,20

**719,-**

#### Absaugereinheit „Smart Clean“

für ROBO 1.0 und 2.0 (ROBO und Ladestation nicht im Lieferumfang enthalten)

**Mit der Absaugereinheit „Smart Clean“ wird der ROBO Saugroboter zum ersten echten vollautomatischen Saugroboter!**

Sobald der ROBO Saugroboter zum Laden des Akkus in die Absaugereinheit einparkt, startet automatisch Ihre Zentralstaubsauganlage – der Staubbehälter des Saugroboters wird ausgesaugt und das Sauggut direkt in die Zentralstaubsauganlage „entsorgt“!

**Simply clean, simply clever, simply FAWAS!**



#### Absaugereinheit „Smart Clean“

- Absaugereinheit
- Abdeckung
- Saugdosenanschluss
- Steuerleitung

28554
234,45

**279,-**



## QUBE B – Der außergewöhnliche Zentralstaubsauger. Designed für „In Wall“ und „On Wall“

Der einzige Zentralstaubsauger weltweit, der als Unterputz- oder Aufputzmodell im Innen- und Außenbereich installiert werden kann.



### QUBE B Aufputz-Modell

Höhe 83 cm  
Breite 54,5 cm  
Tiefe 24,5 cm

27100

827,73 € | ~~985,00 €~~

### QUBE B Unterputz-Modell

Bestehend aus  
• Unterputzgehäuse mit Putzdeckel  
• Einbausauger  
• Frontblende mit Frontklappe  
(ohne Isolations-/Dämmsatz)

27150

794,12 € | ~~945,00 €~~

### QUBE B Isolations-/Dämmsatz für Unterputz-Modell

27210

49,58 € | ~~59,00 €~~

### TECHNISCHE DATEN

max. Saugleistung	
max. Stromstärke	
max. Leistungsaufnahme	
Motorentechnik	
Schutzklasse	
max. Unterdruck	
max. Luftmenge	
max. Rohrlänge (längste Strecke)	
max. Hubhöhe (steigende Leitung)	
empfohlene Schlauchlänge bis ca.	
Filtertechnik	
Abluft	
Staubentsorgung	
nutzbare Behälterkapazität	
Abmessungen Unterputz (Höhe x Breite x Tiefe)	
Abmessungen Aufputz (Höhe x Breite x Tiefe)	
Gewicht	
Geeignet für Schlaucheinzug	

### QUBE B

653 Airwatt
7 A
1600 W
HE Flow-Through/Softstart
IP55 Abluft über Fortluftleitung, IP45 Abluft über Gerätefront
313 mbar oder 31,3 kPa (ca. 3192 mm WS)
195 m³/Std. (3250 l/Min. oder 54,2 l/Sek.)
35 m
4 m höher als tiefster Punkt der Saugleitung
10 m
Patentiertes System „Zyklon-Ellipse“ und waschbarer Polyesterfilter
Mittels Fortluftleitung oder über Gerätefront – Fortluftschalldämpfer integriert
Umweltfreundlicher Karton. Staubdicht verschließbar. Mit Handgriffen.
13 Liter
84 cm x 55 cm x 26,1 cm
83 cm x 54,5 cm x 24,5 cm
ca. 14 kg
ja



- A** Isolierungs-/Dämmsatz (optional)
- B1** Unterputzbox
- B2** Putzdeckel
- C1** Motor-/Turbinengehäuse
- C2** Patentiertes Filtersystem „Zyklon-Ellipse“ und waschbarer Polyesterfilter
- C3** Staubsammelbox zur staubfreien Entsorgung des Sauggutes. Einfach, hygienisch und biologisch abbaubar.
- C4** Gehäuseabdeckung
- D1** Gerätefrontblende
- D2** Frontklappe

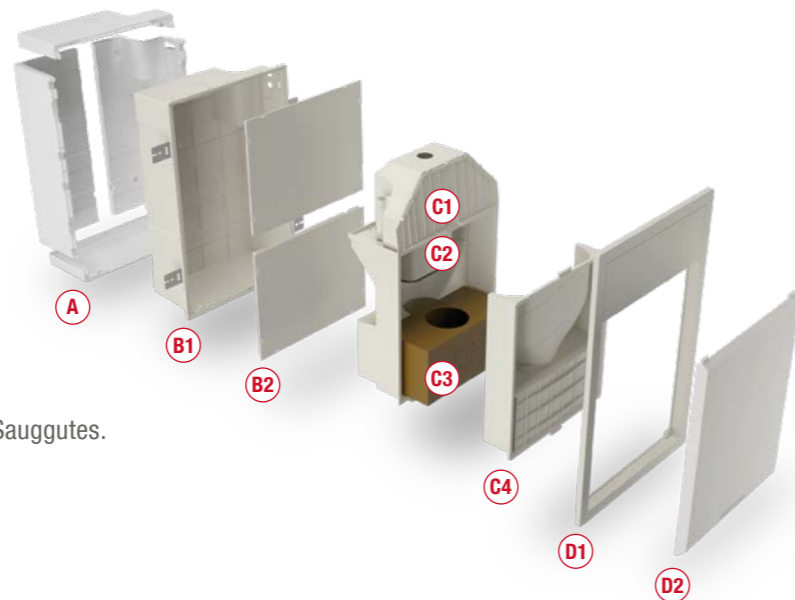

Wohnungen, Apartments, Garagen, Einfamilienhäuser bis ca. 200m²





Der smarte Zentralstaubsauger.  
Ein neues Zeitalter für  
das Staubsaugen bricht an.



### Perfekt ... innen und außen

- ① **Motorgehäuse** – Ausblasleistungsanschluss rechts oder links, By-Pass-Turbine, Temperatur-Fühler, Schallgedämmte Motorkammer, Display
- ② **Saugleistungsanschluss rechts oder links** – Macht den Anschluss an das Rohrsystem einfach.
- ③ **Integrierte Saugdose** – Praktisches Feature. Saugschlauch kann direkt am Sauger eingesteckt werden.
- ④ **Feinfilter** – Aus waschbarem Polyester mit hoher Effizienz. Mit Drehverschluss und Zentrierkonus zum einfachen Aus- und Einbau.
- ⑤ **APF-System (Automatische Filterabreinigung)** – Das patentierte Filterabreinigungssystem.
- ⑥ **Quick-Fix-Wandhalter** – Erlaubt eine einfache Wandmontage. Gerät wird von vorne auf Halteplatte „geklipst“.
- ⑦ **Seitenfächer** – Zur Aufbewahrung von Bedienungsanleitung und Staubbeuteln.

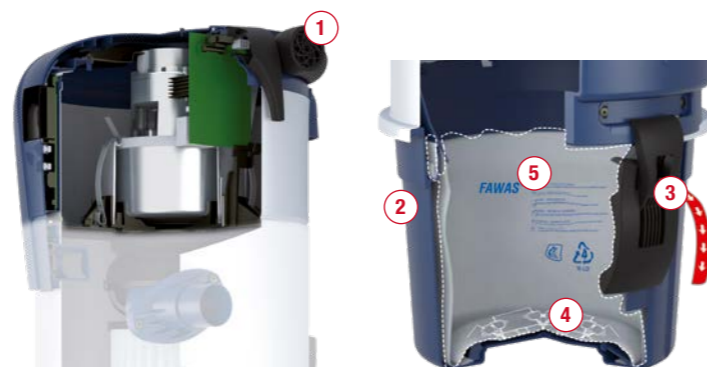

### Ergonomisch und hygienisch

- ① **Ausblasanschlüsse rechts oder links** – erlauben eine einfache Montage der Fortluftleitung
- ② **Staubbehälter** – Ergonomische Befestigungsgriffe, Staubableitungs-Konus, Kunststofftüte zur Staubentsorgung, Verschlussband zum Verschließen der Kunststofftüte, Niederhalteklammern am Behälterboden
- ③ **Halteklammern** – Ergonomisch und funktionell. Zwei Positionen beim Öffnen:
  1. Freigeben der Kordeln zum Schließen des Staubbeutels. Staubbeutel kann mit Kordeln zugezogen werden. Absolut kein Kontakt mit Staub.
  2. Ergonomische Griffe zum Abnehmen des Behälters
- ④ **Staubbeutel-Niederhalteklammern** – Integrierte Klammern am Staubbehälterboden halten den Staubbeutel im Behälter unten
- ⑤ **Clean Bag-Staubbeutel** – Absolut hygienische staubfreie Entsorgung des Sauggutes. Der Beutel wird durch Kordelzug verschlossen.

**Volle Kontrolle per WIFI**

Saugleistung in 5 Stufen regulierbar

Betriebsstunden **Füllstand**

**Letzte Filter-Wartung**

Betriebsunterdruck **Letzte Leerung**

**Motorentemperatur**

Sättigungsgrad des Filters

**Fehlermeldungen**

### Die Zentralstaubsauger-App

sorgt für Kontrolle über viele Parameter des Zentralstaubsaugers. Außerdem können Sie in Echtzeit Meldungen zum Betriebszustand und zu (unwahrscheinlichen) Störungen abfragen.



### TECHNISCHE DATEN

max. Stromstärke	6 A
max. Leistungsaufnahme	HE-Energiespar-Motor 1350 Watt
Motortechnik	HE Flow-Through – 3 stage
max. Unterdruck	374 mbar oder 37,4 kPa (ca. 3813 mm WS)
max. Luftmenge	174 m³/Std. (2900 l/Min. oder 48,4 l/Sek.)
max. Rohrlänge (längste Strecke)	50 m
max. Hubhöhe (steigende Leitung)	5 m höher als tiefster Punkt der Saugleitung
empfohlene Schlauchlänge bis ca.	12 m
Saugdose	Im Gerätegehäuse integriert
Filtertechnik	Stufe 1: Zyklonabscheider mit Reflektor-Konus Stufe 2: Waschbarer Polyesterfilter
Bei fehlender Fortluftleitung ins Freie	HEPA-Filter optional (s. Seite 33)
Staubbehälterfixierung	2 ergonomische Griff-Klammern
nutzbare Behälterkapazität	22 Liter
Display	Intelligent Smart Screen
Abmessungen (Höhe x Breite)	115 cm x 34 cm
Gewicht ca.	16 kg
Fortluftschalldämpfer inklusive	ja
Geeignet für Schlaucheinzug	ja
<b>Artikelnummer</b>	<b>28120</b>
Euro (ohne MwSt.)	1468,91
<b>Euro (mit MwSt.)</b>	<b>1748,00</b>

Für Wohnflächen bis ca. 400m²



**appVac 2.0**  
mit integriertem WIFI-Connect-Modul





# BEAM

## Platinum-Serie.

### Leistungsstarke, bewährte Zentralstaubsauger.

Diese Geräteserie wird wegen ihrer bewährten Robustheit seit 10 Jahren nahezu unverändert gebaut und nur nach den Anforderungen an die fortlaufenden technischen und elektrischen Vorschriften modernisiert.

Dieses weltweit erfolgreichste Gerätekonzept ist eine konsequente Weiterentwicklung seit mehr als 60 Jahren.

In über 50 Ländern der Erde wurden bis heute insgesamt mehr als 5 Millionen BEAM-Zentralstaubsauger verkauft!



Die Platinum Zentralstaubsauger sind die **meistverkauften weltweit**. Sie sind ausgestattet mit **robusten, unverwüstlichen Tangentialturbinen**. Sie bringen Staubsaugen **auf den Punkt**. **Ohne Schnickschnack!**

- 1 Integrierter Feinfilter für kohlebürstenabriebfreien Kühlluftaustritt
- 2 Motor-Softstart zur Vermeidung von Stromspitzen
- 3 GORE-TEX-Filter CleanStream™ HEPA H 10
- 4 Sauganschluss rechts oder links am Gerät
- 5 Saugdöse am Gerät
- 6 Transparenter Staubbehälter mit praktischem Drehverschluss. Antibakterielle Beschichtung an der Innenseite des Behälters. Staubbeutel optional zum hygienischen Entsorgen des Sauggutes.



#### TECHNISCHE DATEN

max. Saugleistung	590 Airwatt
max. Stromstärke	7 A
max. Leistungsaufnahme	1650 W
Motortechnik	Domel-Tangentialturbine
max. Unterdruck	290 mbar oder 29 kPa (ca. 2957 mm WS)
max. Luftmenge	210 m³/Std. (3500 l/Min. oder 58,3 l/Sek.)
max. Rohrlänge (längste Strecke)	50 m
max. Hubhöhe (steigende Leitung)	4 m höher als tiefster Punkt der Saugleitung
empfohlene Schlauchlänge bis ca.	10 m
Filtertechnik	Zweistufig Zyklonabscheidung und dynamischer sog. selbstreinigender Hubfilter mit GORE-TEX-Cleanstream™ <i>Optional können Sie alle Modelle mit einer „entsorgungsfreundlichen“ Staubtüte betreiben. siehe Seite 33</i>
Bei fehlender Fortluftleitung ins Freie nutzbare Behälterkapazität	HEPA-Filter optional (s. Seite 33) 15 Liter
Abmessungen (Höhe x Breite)	88,5 cm x 33,5 cm
Gewicht ca.	13 kg
Fortluftschalldämpfer inklusive	ja
Geeignet für Schlaucheinzug	ja
Artikel-Nr.	01910
Preis in Euro (ohne MwSt.)	1006,72 €
<b>Preis in Euro (mit MwSt.)</b>	<b>1198,00 €</b>



#### Platinum SC 335



#### Platinum SC 355



#### Platinum SC 385



#### Platinum SC 398



#### Platinum SC 3500

max. Saugleistung	630 Airwatt
max. Stromstärke	7,4 A
max. Leistungsaufnahme	1700 W
Motortechnik	Domel-Tangentialturbine
max. Unterdruck	310 mbar oder 31 kPa (ca. 3161 mm WS)
max. Luftmenge	223 m³/Std. (3717 l/Min. oder 61,9 l/Sek.)
max. Rohrlänge (längste Strecke)	60 m
max. Hubhöhe (steigende Leitung)	5 m höher als tiefster Punkt der Saugleitung
empfohlene Schlauchlänge bis ca.	12 m
Filtertechnik	Zweistufig Zyklonabscheidung und dynamischer sog. selbstreinigender Hubfilter mit GORE-TEX-Cleanstream™ HEPA-Filter optional (s. Seite 33)
Bei fehlender Fortluftleitung ins Freie nutzbare Behälterkapazität	15 Liter
Abmessungen (Höhe x Breite)	106 cm x 33,5 cm
Gewicht ca.	14 kg
Fortluftschalldämpfer inklusive	ja
Geeignet für Schlaucheinzug	ja
Artikel-Nr.	01920
Preis in Euro (ohne MwSt.)	1174,79 €
<b>Preis in Euro (mit MwSt.)</b>	<b>1398,00 €</b>

max. Saugleistung	670 Airwatt
max. Stromstärke	7,8 A
max. Leistungsaufnahme	1800 W
Motortechnik	Domel-Tangentialturbine
max. Unterdruck	325 mbar oder 33 kPa (ca. 3314 mm WS)
max. Luftmenge	234 m³/Std. (3900 l/Min. oder 65,0 l/Sek.)
max. Rohrlänge (längste Strecke)	70 m
max. Hubhöhe (steigende Leitung)	5,5 m höher als tiefster Punkt der Saugleitung
empfohlene Schlauchlänge bis ca.	12 m
Filtertechnik	Zweistufig Zyklonabscheidung und dynamischer sog. selbstreinigender Hubfilter mit GORE-TEX-Cleanstream™ HEPA-Filter optional (s. Seite 33)
Bei fehlender Fortluftleitung ins Freie nutzbare Behälterkapazität	15 Liter
Abmessungen (Höhe x Breite)	106 cm x 33,5 cm
Gewicht ca.	14 kg
Fortluftschalldämpfer inklusive	ja
Geeignet für Schlaucheinzug	ja
Artikel-Nr.	01930
Preis in Euro (ohne MwSt.)	1384,87 €
<b>Preis in Euro (mit MwSt.)</b>	<b>1648,00 €</b>

max. Saugleistung	700 Airwatt
max. Stromstärke	8 A
max. Leistungsaufnahme	1850 W
Motortechnik	Domel-Tangentialturbine
max. Unterdruck	335 mbar oder 34 kPa (ca. 3416 mm WS)
max. Luftmenge	238 m³/Std. (3967 l/Min. oder 66,1 l/Sek.)
max. Rohrlänge (längste Strecke)	80 m
max. Hubhöhe (steigende Leitung)	5,5 m höher als tiefster Punkt der Saugleitung
empfohlene Schlauchlänge bis ca.	12 m
Filtertechnik	Zweistufig Zyklonabscheidung und dynamischer sog. selbstreinigender Hubfilter mit GORE-TEX-Cleanstream™ HEPA-Filter optional (s. Seite 33)
Bei fehlender Fortluftleitung ins Freie nutzbare Behälterkapazität	25 Liter
Abmessungen (Höhe x Breite)	106 cm x 40,5 cm
Gewicht ca.	17 kg
Fortluftschalldämpfer inklusive	ja
Geeignet für Schlaucheinzug	ja
Artikel-Nr.	01970
Preis in Euro (ohne MwSt.)	1594,96 €
<b>Preis in Euro (mit MwSt.)</b>	<b>1898,00 €</b>

max. Saugleistung	1200 Airwatt
max. Stromstärke	16,5 A
max. Leistungsaufnahme	3700 W
Motortechnik	2 x Domel-Tangentialturbine
max. Unterdruck	335 mbar oder 34 kPa (ca. 3416 mm WS)
max. Luftmenge	439 m³/Std. (7317 l/Min. oder 121,9 l/Sek.)
max. Rohrlänge (längste Strecke)	ca. 60 m bei einem Nutzer, ca. 40 m bei zwei Nutzern
max. Hubhöhe (steigende Leitung)	4 m höher als tiefster Punkt der Saugleitung
empfohlene Schlauchlänge bis ca.	11 m
Filtertechnik	Zweistufig Zyklonabscheidung und dynamischer sog. selbstreinigender Hubfilter mit GORE-TEX-Cleanstream™ HEPA-Filter optional (s. Seite 33)
Bei fehlender Fortluftleitung ins Freie nutzbare Behälterkapazität	25 Liter
Abmessungen (Höhe x Breite)	112 cm x 40,5 cm
Gewicht ca.	23 kg
Fortluftschalldämpfer inklusive	ja
Geeignet für Schlaucheinzug	ja
Artikel-Nr.	01950
Preis in Euro (ohne MwSt.)	1920,17 €
<b>Preis in Euro (mit MwSt.)</b>	<b>2285,00 €</b>

Für zwei gleichzeitige Nutzer

Bei diesem Sauger ist auf ausreichende elektrische Absicherung zu achten.

■ Für Wohnflächen bis ca. 200m² • ■■ Für Wohnflächen bis ca. 300m²

■■■ Für Wohnflächen bis ca. 400m² • ■■■■ Für Wohnflächen bis ca. 800m² • ■■■■ Für zwei gleichzeitige Nutzer bis ca. 400m² Wohnfläche je Nutzer



# BEAM

## Premium-Line Alliance.

### Zukunftsweisende, progressive Zentralstaubsauger.

Die BEAM Alliance-Serie ist eine moderne, junge Geräteserie die dem Bedürfnis des Nutzers nachkommt, auf bestimmte Gerätefunktionen über ein LCD-Display zugreifen zu können.

Der LED-Light-Ring wird bei Annäherung durch einen Bewegungsmelder aktiviert. Zeigt das Display eine aktuelle Gerätemeldung an, wird diese per LED-Signal am Schlauchhandgriff dem Nutzer angezeigt.

Das Herzstück des Alliance ist ein moderner „High-Efficiency Flow Through“-Motor.



SMART SCREEN	625 SB	650 TB	700 TC
System „ein“ Indikator	-	-	✓
Ring und Anzeige hinterleuchtet	✓	✓	✓
Bewegungssensor	✓	✓	✓
Anzeige Behälter leeren	✓	✓	✓
Saugleistungsanzeige	-	-	✓
Motor Geschwindigkeitsanzeige	-	-	✓
„Schlauch eingesteckt“-Anzeige	✓	✓	✓
Navigationstasten	-	-	✓
Motor-Schaden-Anzeige	✓	✓	✓
Digital-Uhr	-	-	✓
Fehlercode-Anzeige	-	-	✓



- 1 Smart Screen „High-Efficiency“-Motor mit Softstart zur Vermeidung von Stromspitzen
- 2 GORE-TEX-Filter CleanStream™ HEPA H10
- 3 Saugdose im Gerät integriert, mit „One Touch“-Bedienung
- 4 360°-Magic-Ring-Adapter zum nahezu widerstandslosen Abnehmen und Ansetzen des transparenten Staubbehälters, dessen Innenseite mit einer antibakteriellen Beschichtung ausgestattet ist.

#### TECHNISCHE DATEN

max. Saugleistung	<b>Alliance 625SB</b> 625 Airwatt
max. Stromstärke	6,5 A
max. Leistungsaufnahme	1500 W
Motorentechnik	HE Flow-Through
max. Unterdruck	320 mbar oder 32 kPa (ca. 3263 mm WS)
max. Luftmenge	176 m³/Std. (2933 l/Min. oder 48,9 l/Sek.)
max. Rohrlänge (längste Strecke)	50 m
max. Hubhöhe (steigende Leitung)	4 m höher als tiefster Punkt der Saugleitung
empfohlene Schlauchlänge bis ca.	10 m
Saugdose	verdeckt vom Schlauch schaltbar
Filtertechnik	Zweistufig Zyklonabscheidung und dynamischer sog. selbstreinigender Hubfilter mit GORE-TEX-Cleanstream™
Bei fehlender Fortluftleitung ins Freie	HEPA-Filter optional (s. Seite 33)
Staubbehälterfixierung	360°-Magic-Ring-Adapter
nutzbare Behälterkapazität	15 Liter
Display (Funktionen siehe Tabelle oben rechts)	Intelligent Smart Screen
Abmessungen (Höhe x Breite)	86 cm x 36 cm
Gewicht ca.	10 kg
Fortluftschalldämpfer inklusive	ja
Geeignet für Schlaucheinzug	ja
Artikel-Nr.	29625
Preis in Euro (ohne MwSt.)	1214,29 €
<b>Preis in Euro (mit MwSt.)</b>	<b>1445,00 €</b>

Optional können Sie alle Modelle mit einer „entsorgungsfreundlichen“ Tüte betreiben. siehe Seite 33

🏠 Für Wohnflächen bis ca. 200m² • 🏠🏠 Für Wohnflächen bis ca. 300m²



#### Alliance 650TB

650 Airwatt
6,5 A
1500 W
HE Flow-Through
340 mbar oder 34 kPa (ca. 3467 mm WS)
182 m³/Std. (3033 l/Min. oder 50,6 l/Sek.)
60 m
5 m höher als tiefster Punkt der Saugleitung
12 m
verdeckt vom Schlauch schaltbar
Zweistufig Zyklonabscheidung und dynamischer sog. selbstreinigender Hubfilter mit GORE-TEX-Cleanstream™
HEPA-Filter optional (s. Seite 33)
360°-Magic-Ring-Adapter
15 Liter
Intelligent Smart Screen
102 cm x 36 cm
11 kg
ja
ja
29650
1426,89 €
<b>1698,00 €</b>

🏠🏠🏠 Für Wohnflächen bis ca. 800m²



#### Alliance 700TC

700 Airwatt
7 A
1600 W
HE Flow-Through
370 mbar oder 37 kPa (ca. 3773 mm WS)
191 m³/Std. (3183 l/Min. oder 53,1 l/Sek.)
80 m
5,5 m höher als tiefster Punkt der Saugleitung
12 m
verdeckt vom Schlauch schaltbar
Zweistufig Zyklonabscheidung und dynamischer sog. selbstreinigender Hubfilter mit GORE-TEX-Cleanstream™
HEPA-Filter optional (s. Seite 33)
360°-Magic-Ring-Adapter
15 Liter
Intelligent Smart Screen
102 cm x 36 cm
11 kg
ja
ja
29700
1678,99 €
<b>1998,00 €</b>

#### ALLIANCE-SCHLAUCH

- 1 Ein/Aus-Schalter elektronisch
- 2 Saugkraftregelung elektronisch
- 3 LED-Betriebsanzeige: Hinweis auf Meldungen des Displays am Zentralstaubsauger



BEAM Premium-Line Alliance – eine „Allianz“ aus Gerät und Schlauch: Realisiert durch das neu entwickelte elektronische 2-Wege-Kommunikationssystem. Die Anzeige am Handgriff meldet Ihnen, wenn das Display am Zentralstaubsauger eine wichtige Information für Sie hat.



# BEAM Saugsets Premium-Line Alliance.

**Achtung:**  
Nur in Verbindung mit Zentralstaubsaugern der Premium-Line Alliance nutzbar.

### Alliance Saugset 7+2-teilig

Saugschlauch mit Finger-Tip-Bedienung, Ein/Aus 3-Stufen-Saugkraftregulierung, **Interface-Communication mit dem Alliance-Sauger** Teleskoprohr • Bodendüse umschaltbar • Glattbodendüse • Multifunktionsdüse mit 3-fach Nutzen • Zubehörcorb mit großvolumigem Schlauchaufhänger • Adapter oval auf rund • Zubehör-Caddy

10019	ASS9, 9 Meter	351,68 €	<b>418,50 €</b>
10020	ASS10, 10 Meter	351,68 €	<b>418,50 €</b>
10022	ASS12, 12 Meter	351,68 €	<b>418,50 €</b>

**Set Sparpreis**



# BEAM Saugschlauch Premium-Line Alliance.



**Alliance Saugschlauch** mit Finger-Tip-Bedienung, Ein/Aus 3-Stufen-elektronische Saugkraftregulierung, **Interface-Communication mit dem Alliance-Sauger**

11019	Schlauchlänge 9 Meter	247,48 €	<b>294,50 €</b>
11020	Schlauchlänge 10 Meter	247,48 €	<b>294,50 €</b>
11022	Schlauchlänge 12 Meter	247,48 €	<b>294,50 €</b>

# Nachkaufteile Premium-Line Alliance.

**Achtung:**  
Diese Artikel können nur zusammen mit dem Alliance-Saugschlauch genutzt werden.



**Alliance-Bodendüse umschaltbar**  
Breite ca. 29 cm. Bequem umschaltbar von Glattboden auf Teppich. 2 große Stützrollen mit farblosem Silikon-Laufring. Sehr saugstark.

12005	41,60 €	<b>49,50 €</b>
-------	---------	----------------



**Alliance-Glattbodendüse**  
Breite 32 cm. 2 breite Borstenstreifen aus Mischborsten. Seitlich 2 weiche Laufrollen.

12006	16,72 €	<b>19,90 €</b>
-------	---------	----------------



**Alliance-Multifunktionsdüse 3-in-1**  
Mit dem Caddy immer griffbereit dabei. Nutzbar als Fugendüse, Polsterdüse mit integriertem Fusselstreifen und als Saugpinsel zum Abstauben.

12001	16,72 €	<b>19,90 €</b>
-------	---------	----------------



**Alliance-Zubehör Caddy**  
Damit haben Sie die Multifunktionsdüse immer mit dabei.

12002	8,32 €	<b>9,90 €</b>
-------	--------	---------------



**Alliance-Teleskoprohr**  
Durch handbreite Schiebegriffschale sehr komfortabel stufenlos in der Länge verstellbar. Bestmögliche Saugleistung durch ovalen Querschnitt. (Arbeitslänge Oberkante Handgriff bis Bodendüsen-Sohle teleskopierbar 104 cm bis 135 cm.)

12004	28,99 €	<b>34,50 €</b>
-------	---------	----------------



**Alliance-Adapter oval auf rund**  
Damit können Sie das gesamte FAWAS Saugzubehör mit rundem Anschluss (31 mm Ø) an den Alliance-Schlauchhandgriff oder an das Alliance-Teleskoprohr adaptieren.

12003	12,18 €	<b>14,50 €</b>
-------	---------	----------------

# Staubtüten-Optionen.



**Staubtüten** aus hochwertigem Vliesmaterial können optional in allen BEAM Zentralstaubsaugern eingesetzt werden. Die Entsorgung des Sauggutes ist auf diese Art nahezu staubfrei und hygienisch möglich.

### Staubtüten-Sortiment

16340	Anschluss-Set für Staubtüteneinsatz in Alliance-Modellen + 1 Staubtüte gratis	40,17 €	<b>47,80 €</b>
16345	Für Alliance-Modelle, 3er-Set (Nachkauf-Set)	25,13 €	<b>29,90 €</b>
16300	Für Serie BEAM Platinum, 3er-Set (inklusive Adapterring)	28,99 €	<b>34,50 €</b>
16360	Für Serie BEAM Platinum, 3er-Set (Nachkauf-Set)	25,13 €	<b>29,90 €</b>
16330	appVac Clean Bag-Staubbeutel aus PE, mit Kordelzug für externe Verschlußmöglichkeit, 5er-Set	25,13 €	<b>29,90 €</b>
16335	QUBE B-Staubsammelbox, biologisch abbaubar, luftdicht verschließbar, 2er-Set	25,13 €	<b>29,90 €</b>
16320	Für Allround-Vorabscheider, Papiertüten, 5er-Set	16,30 €	<b>19,40 €</b>

# Indoor-Filteroptionen.

Sollte es aus technischen Gegebenheiten nicht möglich sein der Zentralstaubsauger-Philosophie „Abluft nach draußen!“ zu folgen, wäre die zweitbeste Lösung den Anschluss für die Abluftleitung bei allen BEAM-Zentralstaubsaugern mit einem optionalen, hocheffektiven HEPA-Filter\* auszustatten.

\*High Efficiency Particulate Airfilter (0,3 Micron, 99,5 %)

### HEPA-Filter Anbausatz für Premium-Line BEAM Alliance und Serie Platinum

Der speziell für BEAM-Zentralstaubsauger konzipierte True HEPA-Filter sorgt für größtmögliche Staubfreiheit in der Fortluft (kein Geruchsfilter). Inkl. Anschlusssteile zum Anschluss an Serie Platinum.

16270	für alle BEAM-Modelle	107,98 €	<b>128,50 €</b>
-------	-----------------------	----------	-----------------



### True HEPA Ersatz-Filtermodul

Das in Ihrem HEPA-Filter-Anbausatz eingesetzte Filtermodul sollte regelmäßig gewechselt werden. Wir empfehlen dies bei jeder dritten Staubbehälterentleerung.

16272	65,46 €	<b>77,90 €</b>
-------	---------	----------------





# Das Saugschlauch 1x1.

Wir empfehlen generell einen Saugschlauch mit Ein/Aus-Schalter am Handgriff. Das hat den Vorteil, dass Sie Ihren Zentralstaubsauger jederzeit ein- und ausschalten können. Sie brauchen nicht wie bei anderen Systemen an die entfernte Saugdose zu gehen und auszustechen, um das Gerät abzuschalten.

## ALLIANCE

### Interface-System

2-Wege-Kommunikation zwischen Handgriff und Gerät.

⚠ Nur in Verbindung mit der Geräteserie Alliance

## SUPERIOR 2.0

inkl. Multifunktionsdüse und passender Parkgarage (im Griff integriert)

## COMFORT

mit Ein/Aus-Schalter

## STANDARD

ohne Ein/Aus-Schalter

## GARAGE

ohne Ein/Aus-Schalter

## CHAMELEON

mit weichem Textilüberzug

## RETRACT VAC

ohne Ein/Aus-Schalter



Sie sparen gegenüber Einzelartikeln!



1 Düse = 3 Funktionen:



Mit Parkgarage für Multifunktionsdüse



### Superior-Saugset 2.0 10+2-teilig mit Ein/Aus-Schalter

- Superior-Schlauch 2.0 mit aufgeflochtenem, weichem Hybridgeflecht
- Zubehörkorb mit großvolumigem Schlauchaufhänger
- Wandhalter für Handgriff oder Teleskoprohr
- Längenverstellbares Teleskoprohr, Edelstahl
- Premium-Bodendüse umschaltbar
- Grobschmutzdüse
- Polster- und Teppichfransenbürste
- Dreh-Winkel-Bürste
- Fugendüse mit Klappbürstchen
- Multifunktionsdüse 3-fach Nutzen

00915	PZB8, 8 Meter	310,08 €	<b>369,00 €</b>
00916	PZB9, 9 Meter	321,43 €	<b>382,50 €</b>
00917	PZB10, 10 Meter	335,29 €	<b>399,00 €</b>
00919	PZB12, 12 Meter	357,14 €	<b>425,00 €</b>

SET-SPARPREISE

# FAWAS Saugzubehör-Solutions.

Geld sparen mit Komplett-Set-Preisen.



auf alle Schläuche und Zubehörteile ausgenommen Verschleißteile



### Comfort-Luxus-Saugset 12-teilig mit Ein/Aus-Schalter

- Comfort-Schlauch
- Zubehörkorb mit großvolumigem Schlauchaufhänger
- Wandhalter für Handgriff oder Teleskoprohr
- Längenverstellbares Teleskoprohr, Edelstahl
- Premium-Bodendüse umschaltbar
- Grobschmutzdüse
- Fugendüse
- Wendedüse
- Polster- und Teppichfransenbürste
- Fugendüse mit Klappbürste
- Heizkörper-/Fugendüse
- Dreh-Winkel-Bürste

00670	CZB8, 8 Meter	276,47 €	<b>329,00 €</b>
00672	CZB9, 9 Meter	284,87 €	<b>339,00 €</b>
00674	CZB10, 10 Meter	297,48 €	<b>354,00 €</b>
00676	CZB12, 12 Meter	317,65 €	<b>378,00 €</b>

SET-SPARPREISE



### Standard-Saugset 8-teilig ohne Ein/Aus-Schalter

- TOP-LINE-Schlauch (Gerät startet beim Einstecken des Schlauchs in die Saugdose)
- Zubehörkorb mit großvolumigem Schlauchaufhänger
- Wandhalter für Handgriff oder Teleskoprohr
- Längenverstellbares Teleskoprohr, Edelstahl
- 4 WD Super-Bodendüse
- Grobschmutzdüse
- Möbelpinsel
- Fugendüse

00723	SZB7,5, 7,5 Meter	151,18 €	<b>179,90 €</b>
00728	SZB10, 10 Meter	159,24 €	<b>189,50 €</b>

SET-SPARPREISE



### Garagen-/Keller-Saugset 7-teilig ohne Ein/Aus-Schalter

- Sicherheits-Schlauch (Gerät startet beim Einstecken des Schlauchs in die Saugdose)
- Zubehörkorb mit großvolumigem Schlauchaufhänger
- Längenverstellbares Teleskoprohr, Edelstahl
- 4 WD Super-Bodendüse
- Polster-/Autositz- und Grobschmutzdüse
- Möbelpinsel
- Extra lange Fugendüse (35 cm) zum Saugen zwischen den Autositzen

00749	GZB10, 10 Meter	163,45 €	<b>194,50 €</b>
00730	GZB15, 15 Meter	209,24 €	<b>249,00 €</b>

SET-SPARPREISE

# Saugschläuche. Für jedes Einsatzgebiet der passende Schlauch.



Mehr Details und Link zum Produktvideo siehe oben

**Superior-Schlauch 2.0 mit Überzug** mit Ein/Aus-Schalter, mit aufgeflochtenem, weichem Hybridgeflecht, Multifunktionsdüse mit 3-fach Nutzen

00905	8 Meter	228,99 €	<b>272,50 €</b>
00906	9 Meter	239,92 €	<b>285,50 €</b>
00907	10 Meter	250,42 €	<b>298,00 €</b>
00909	12 Meter	272,27 €	<b>324,00 €</b>



**Comfort-Schlauch ohne Überzug** mit Ein/Aus-Schalter

00590	8 Meter	167,65 €	<b>199,50 €</b>
00592	9 Meter	179,83 €	<b>214,00 €</b>
00594	10 Meter	192,02 €	<b>228,50 €</b>
00598	12 Meter	208,82 €	<b>248,50 €</b>



**TOP-LINE-Schlauch** ohne Ein/Aus-Schalter, Zuluftregelung, trittfest, schwarz/rot

30540	7,5 Meter	72,69 €	<b>86,50 €</b>
30550	10 Meter	82,35 €	<b>98,00 €</b>
30560	15 Meter	100,67 €	<b>119,80 €</b>
96300	Meterware pro Meter	7,35 €	<b>8,75 €</b>



**Sicherheits-Schlauch „Garage“** ohne Ein/Aus-Schalter, Zuluftregelung, trittfest/überfahrbar, in unfallverhütender Signalfarbe

30551	10 Meter	100,00 €	<b>119,00 €</b>
96310	Meterware pro Meter	8,74 €	<b>10,40 €</b>



**Mac Streck®-Ziehharmonika-Schlauch** ohne Ein/Aus-Schalter, bedingt trittfest, für die schnelle Beseitigung von kleinen Verschmutzungen; ersetzt nicht den normalen Saugschlauch!

30500	1,4 bis 5,6 Meter	72,69 €	<b>86,50 €</b>
-------	-------------------	---------	----------------



**Schlauchverlängerung mit Ein/Aus-Schalter**

00595	3 Meter	78,57 €	<b>93,50 €</b>
00599	5 Meter	83,11 €	<b>98,90 €</b>





# Chameleon™ Schlaucheinzug.

## So funktioniert's.

- 1 Der Chameleon In-Wall-Port.  
Die Klappe arretiert in geöffnetem Zustand automatisch und behindert dadurch das Aus- und Einziehen des Schlauches nicht.
- 2 Der Saugschlauch kann aber in jeder beliebigen Länge herausgezogen und benutzt werden. Dazu wird er einfach mit einer Hand gehalten, um die leichte Rückzug-Bewegung auszugleichen.
- 3 Durch Zuhalten am Mundstück zieht er sich automatisch in die Saugleitung ein.
- 4 Wird der Schlauch in der gesamten Länge herausgezogen, rastet er am Ende im Port ein. Mit einer leichten Drehung am Schlauch wird er wieder „freigeschaltet“, ...  
4a ... um ihn ganz herauszuziehen und an anderen Saugdosen zu verwenden oder ...  
... um ihn wieder automatisch einziehen zu lassen.
- 5 Der Schlauch für den Wohnbereich ist mit einem hochwertigen Soft-Überzug ausgestattet, um Möbel und Kanten zu schonen.
- 6 Der Saugvorgang wird über einen kleinen Wippschalter gestartet und automatisch beendet ...
- 7 ... wenn das Schlauchmundstück an seinen Platz im Chameleon-Port zurückgekehrt ist.

**⚠ Der Chameleon-Schlaucheinzug funktioniert mit jedem FAWAS-Zentralstaubsauger-Modell.**



**Der Chameleon-Schlauch ist ein Qualitätsprodukt mit hochwertigem Stoffüberzug. Er kann ganz herausgezogen und an jeder üblichen Saugdose genutzt werden. Der Sauger startet dann automatisch beim Einstecken des Chameleon-Schlauches.**

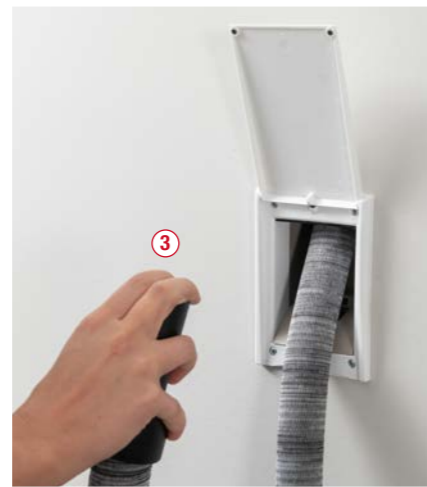

## Das coole Schlaucheinzug-System, mit der kleinsten Abdeckung.

Unauffällig designed.  
Funktioniert mit jedem FAWAS-Zentralstaubsauger-Modell.

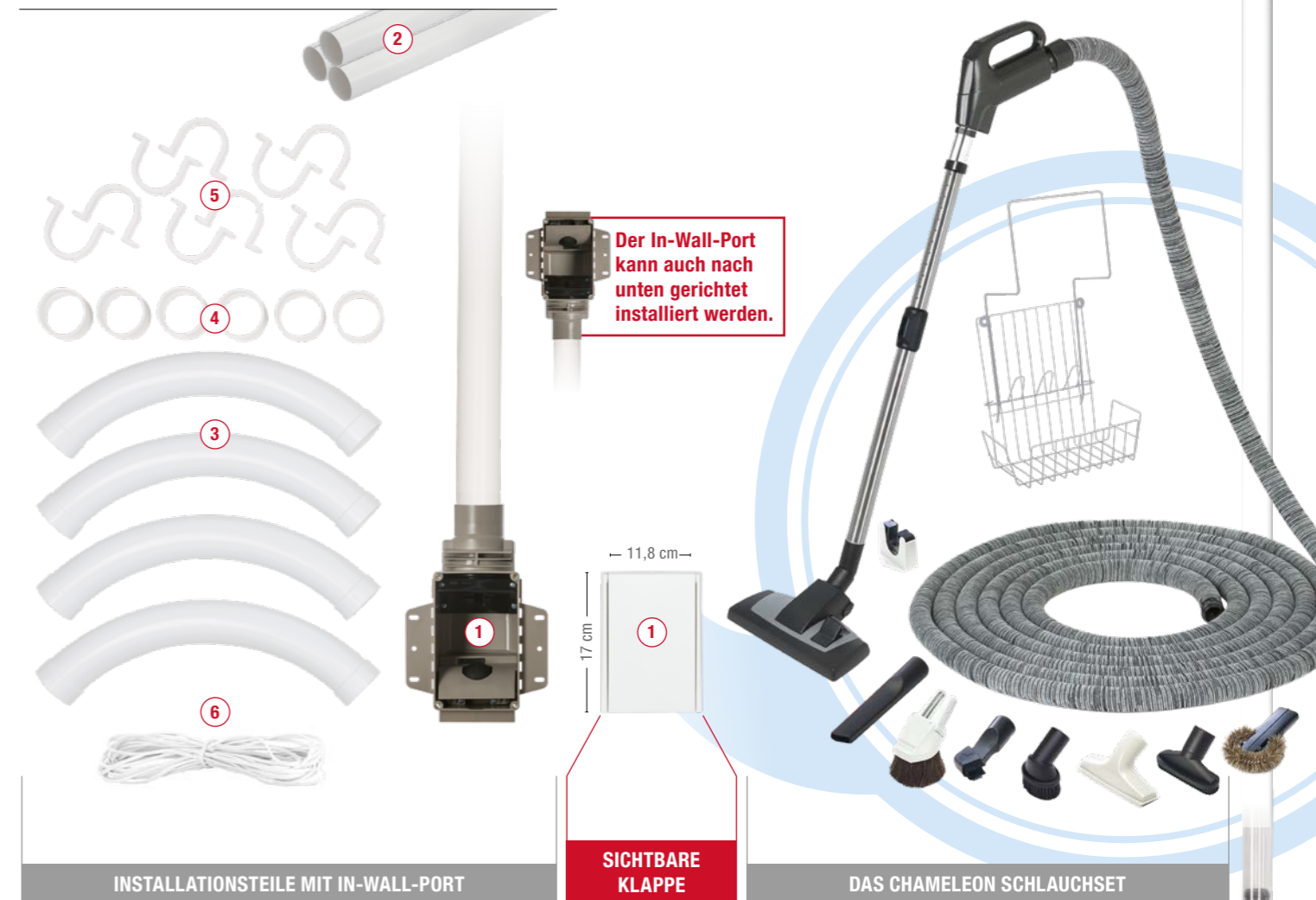

### Chameleon Komplett-Installationsset

- Bestehend aus
- 1 Chameleon In-Wall-Port mit arretierender Klappe
  - 2 10 x Depot-Rohre à 1,5 m
  - 3 4 x weite 90°-Chameleon-Bögen.  
Hochwertigste Spitzenqualität – keine billige China-Ware.  
⚠ Achtung! Keine BINGO loop-Bögen verwenden!
  - 4 6 x Rohrmuffen
  - 5 10 x Rohrhalter
  - 6 15 m Steuerleitung 24 V

00460	Komplett-Installationsset, Klappe weiß	334,45 €	<b>398,00</b>
00462	Komplett-Installationsset, Klappe schwarz	334,45 €	<b>398,00</b>

### Chameleon Schlauchset

- Chameleon-Schlauch mit weichem Textilüberzug
- Schlauchhandgriff
- Zubehörkorb mit Schlauchhalter
- Wandhalter für Handgriff oder Teleskoprohr
- Comfort-Teleskoprohr, Edelstahl
- Premium-Bodendüse
- Grobschmutzdüse
- Fugendüse
- Wendedüse
- Polster- und Teppichfransenbürste
- Fugendüse mit Klappbürstchen
- Heizkörper-/Fugenbürste
- Dreh-Winkel-Bürste

00429	9 Meter Schlauchlänge	272,69 €	<b>324,50 €</b>
00432	12 Meter Schlauchlänge	306,30 €	<b>364,50 €</b>
00435	15 Meter Schlauchlänge	334,45 €	<b>398,00 €</b>

**Der Chameleon-Schlauch kann ganz herausgezogen und an jeder anderen Saugdose eingesteckt werden.**





## Das spektakuläre Schlauch-Depot.

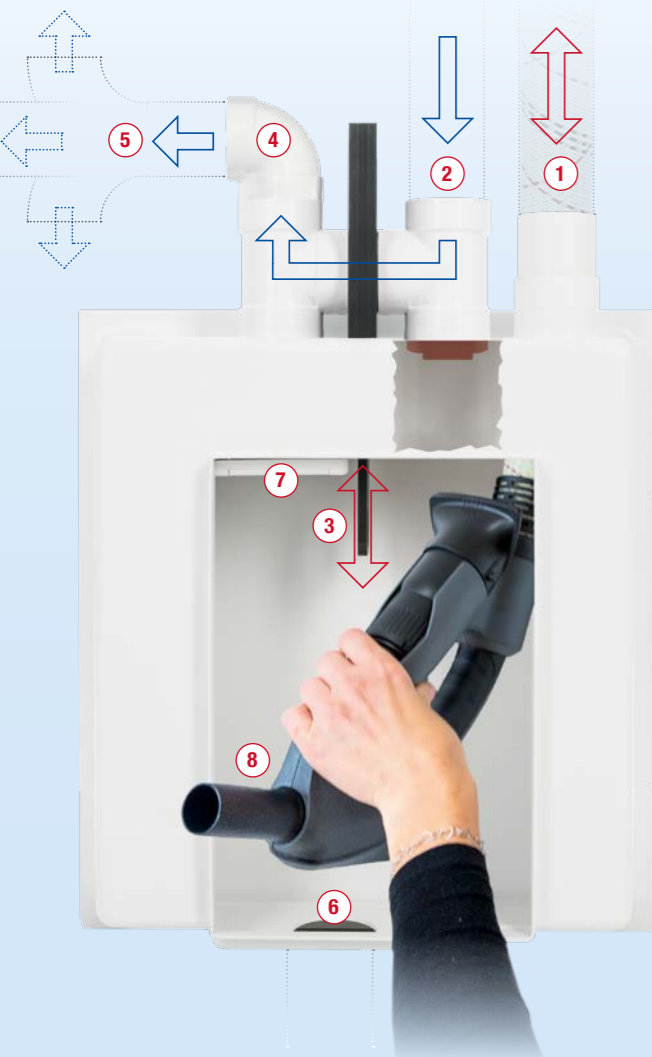

## Schlauch und Zubehör aus der Wand.

Verblüffend. Schnell. Ordentlich.  
Funktioniert mit jedem FAWAS-Zentralstaubsauger-Modell.

- 1 Schlauch-Einzugsleitung  
Der BINGO-Schlauch wird einfach in die Schlauch-Einzugsleitung eingesaugt.
- 2 Ende der Schlauch-Einzugsleitung:  
Mit Verschlusskappe zur Revision der Schlauch-Einzugsleitung
- 3 Schieber zum Öffnen der Schlauch-Einzugsleitung mit Ein/Aus-Schaltautomatik
- 4 90°-Sicherheitsknie
- 5 Saugleitung zum Zentralstaubsauger
- 6 Unterputzkörper zum Aufbewahren des Teleskoprohres
- 7 Integrierte Saugdose
- 8 Platz für die Saugdüse bietet die BINGO-Box
- 9 Bodenbelag
- 10 Estrich mit Fußbodenheizung
- 11 Dämmschicht
- 12 Betondecke
- 13 Wand

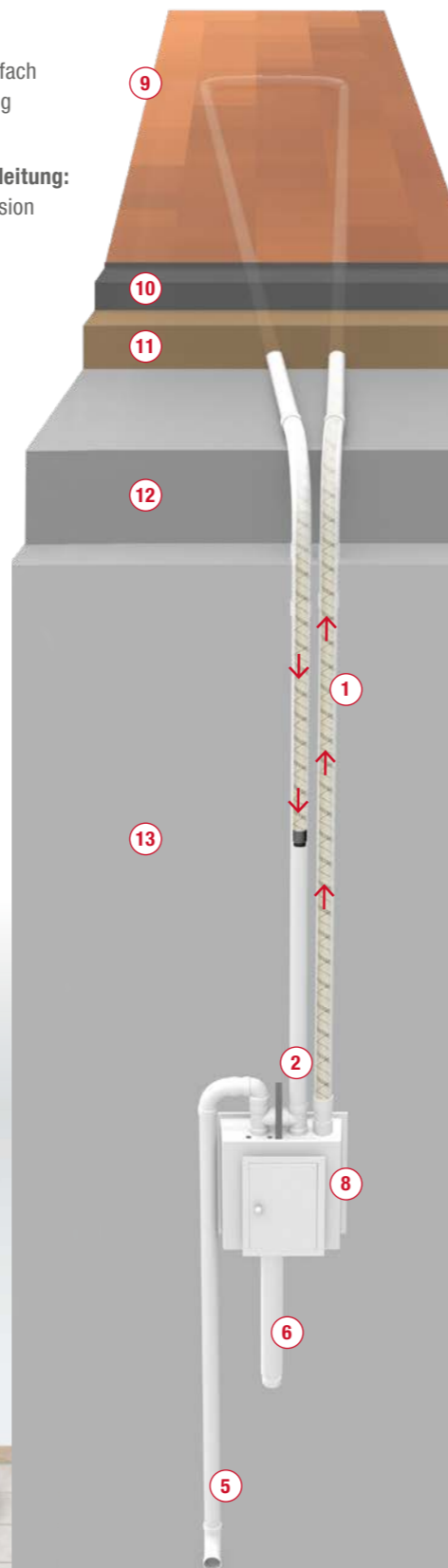

Mit dem BINGO loop werden Staub und Brösel in **Sekundenschnelle** eliminiert. Der BINGO loop wird im exponierten Aktionsbereich, Küche oder dem Essbereich, eventuell mit räumlicher Überschneidung zu angrenzenden Einsatzbereichen installiert. Der Schlauch wird bei Bedarf **in der benötigten Länge**

herausgezogen und **verschwindet automatisch** wieder. Der Schlauch kann auch ganz herausgezogen werden und als „normaler“ Schlauch mit Ein-/Aus-Schalter an anderen Saugdosen, z. B. im Obergeschoss, verwendet werden. Das **komplette Zubehör** findet Platz hinter dem kleinen BINGO-Türchen.

**Das einzige Wall-In-Schlauchsystem weltweit, bei dem Schlauch, Teleskoprohr, Multifunktionsdüse und Bodendüse komplett in der Wand verschwinden.**

Inklusive 13,5 Meter BINGO-Depot-Rohrleitung

**MADE IN AUSTRIA**

**MADE IN GERMANY**

**Es grenzt an Magie – Das gesamte Equipment ist immer griffbereit hinter der kleinen Tür.**

**SICHTBARES TÜRCHEN**

DAS BINGO-EQUIPMENT VERSCHWINDET IM UNTERPUTZ-DEPOT

**1 Düse = 3 Funktionen:**

- Polsterdüse
- Staubpinsel
- Fugendüse

Mit Parkgarage für Multifunktionsdüse

### BINGO loop Komplett-Installationsset

Bestehend aus

- |  |   |
|--|---|
| 1 Unterputzbox (43 x 40 x 10,5 cm), Saugleitungsanschluss mit Sicherheits-T-Stück, Schieberventil mit Ein/Aus-Schalter, zusätzliche integrierte Saugdose | 5 4 x weite 90°-Depot-Bögen*            |
| 2 Putzdeckel   | 6 8 x Rohrmuffen                        |
| 3 Metall-Tür, sichtbare Maße 34 x 24 cm (H x B)  | 7 10 x Rohrhalter                       |
| 4 9 x Depot-Rohre à 1,5 m ⚠  | 8 Revisionskappe für das Depot-Saugrohr |
|  | 9 Extra Saugdose integriert             |
|  | 10 90°-Sicherheitsknie                  |
|  | 11 Unterputz Teleskoprohr-Körper        |

### BINGO loop Schlauchset

- BINGO-Schlauch mit Ein-/Ausschalter inkl. Überzug und Multifunktionsdüse
- Längenverstellbares Teleskoprohr
- Premium-Bodendüse

**B3064** für Schlauchlängen von 8 bis 13,5 Meter mit Metalltür weiß

390,76 € | **465,00 €**

<b>B2109</b>	Schlauchlänge 9 Meter	280,67 €   <b>334,00 €</b>
<b>B2110</b>	Schlauchlänge 10 Meter	300,84 €   <b>358,00 €</b>
<b>B2112</b>	Schlauchlänge 12 Meter	325,13 €   <b>386,90 €</b>
<b>B2113</b>	Schlauchlänge 13,5 Meter	334,45 €   <b>398,00 €</b>



# Vroom®

## Retract Vac®

Aufputz-Schlaucheinzug.  
Die revolutionäre Art  
schnell und bequem Auto  
und Garage zu saugen ...



... und wie von Geisterhand  
verschwindet der  
12 Meter lange Schlauch  
wieder ordentlich in  
seiner „Schlauchgarage“:

Der VROOM Retract Vac ist der Bruder des Schlauch-einzug-Systems Chameleon (ab Seite 36) als Aufputz-Variante. Die optimale Lösung für die Garage oder die Hobby-Werkstatt. Speziell auch zum nachträglichen Einbau für bestehende Zentralstaubsauganlagen oder als Stand-Alone-Lösung zusammen mit einem externen Sauger.

Ausgestattet ist der Retract Vac mit einem robusten und trotzdem sehr flexiblen Saugschlauch in 12 Meter Länge. Wird der Schlauch in der gesamten Länge herausgezogen rastet er am Ende im Port ein. Mit einer leichten Drehung am Schlauch wird er wieder „freigeschaltet“. Durch Zuhalten am Mundstück zieht er sich automatisch in die Saugleitung ein.

Der Saugschlauch kann aber auch in jeder beliebigen Länge herausgezogen und benutzt werden. Dazu wird er einfach mit einer Hand gehalten um die leichte Rückzug-Bewegung auszugleichen.



## Das Aufputz-Schlaucheinzug-System für Garage, Werkstatt, Hobbyraum und Co.

Funktioniert mit jedem  
FAWAS-Zentralstaubsauger-Modell.



INSTALLATIONSTEILE MIT ON-WALL-SCHLAUCHPORTAL



DAS RETRACT VAC SAUGSET

### RETRACT VAC Komplett-Installationsset

Bestehend aus

- ① VROOM Retract Vac – Aufputz-Port
- ② 8 x Depot-Rohre à 1,5 m
- ③ 4 x weite 90°-Retract Vac-Bögen  
⚠ Achtung! Keine BINGO loop-Bögen verwenden!
- ④ 6 x Rohrmuffen
- ⑤ 10 x Rohrhalter
- ⑥ Verschlusskappe
- ⑦ 15 m Steuerleitung 24 V
- ⑧ PVC-Kleber – flüssig, 100 ml

00300 Komplett-Installationsset

250,42 € | **298,00 €**

### RETRACT VAC Saugzubehör

- 12 Meter robuster Retract Vac Saugschlauch
- 2-teiliges Handrohr
- 4-WD Super-Bodendüse

00332 12 Meter Schlauchlänge

137,82 € | **164,00 €**

### Connect-Set für VROOM Retract Vac

Anschluss-Kit für bestehende Anlagen. Inkl. Anschluss-teile, 1,5 m Schlauch und 1,5 m Steuerleitung 24 V

00340 Connect-Set

24,79 € | **29,50 €**



# VROOM.

Schlauchauszugsbox.  
Eine Alternative.

Vroom, das pfiffige Schlauchauszugssystem passt in jeden Küchenschrank. Zum Saugen wird der Schlauch herausgezogen, der Sauger schaltet sich dabei automatisch ein. Wie von selbst verschwindet er wieder in seiner Kassette. „Der Quicky-Sauger!“



Die bequemste und schnellste  
Alternative für Speed-Cleaning.



## „Vroom“-Schlauchaus-/einzugsystem „Maxi“

inkl. Teleskoprohr und Düse  
Der Maxi-VROOM bietet eine nutzbare  
Schlauchlänge von ca. 7 m.

00005

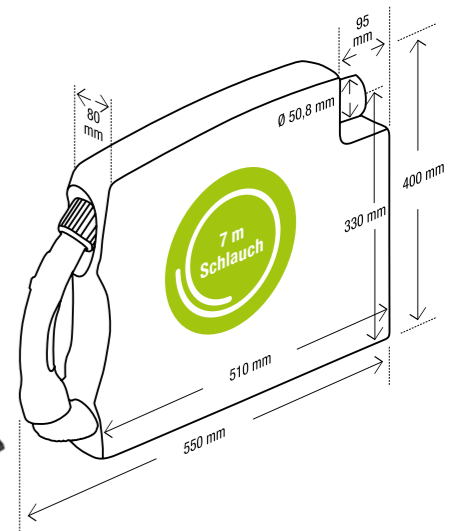
251,26 € | ~~299,00 €~~

## „Vroom“-Schlauchaus-/einzugsystem „Kompakt“

Der VROOM-Kompakt bietet eine nutzbare  
Schlauchlänge von ca. 4,5 m.

00006

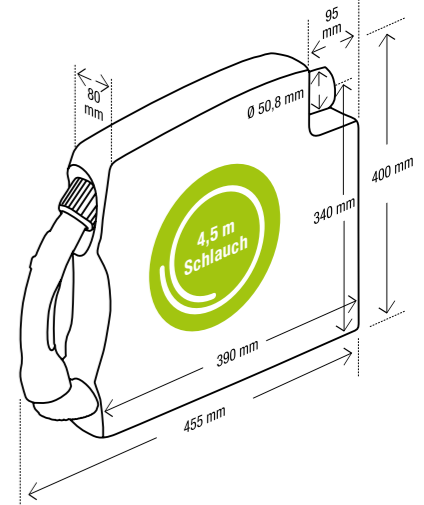
217,65 € | ~~259,00 €~~



# Saugzubehör.

Hochwertige Ausstattung rund um den Saugschlauch.



**Wand-Schlauchhalter**  
aus verchromtem Stahl, Schlauchhalter für rutschsicheres Aufhängen des Saugschlauches

00001 7,48 € | **8,90 €**

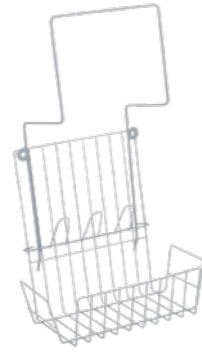

**Zubehörcorb mit Schlauchhalter**  
großer Korb, drei Düsenhalter, großvolumiger Schlauchaufhänger für rutschsicheres Aufhängen des Saugschlauches, Maße ca. 28 x 50 x 17 cm (B x H x T)

00002 24,79 € | **29,50 €**



**Wandhalter für Handgriff oder Teleskoprohr**  
Damit alles ordentlich an der Wand verstaut ist.

16950 6,64 € | **7,90 €**



**Comfort-Teleskoprohr Edelstahl**  
Leicht, trotz sehr stabiler Ausführung. Arbeitslänge teleskopierbar z. B. Superior-Schlauch mit Premium Bodendüse. Arbeitshöhe bei ca. 30° Neigung: Oberkante Handgriff bis Bodendüsen-Sohle ca. 70 bis 105 cm.

00140 24,79 € | **29,50 €**



**2-teiliges Handrohr**  
Sehr leicht, für ermüdungsfreies Saugen. Je Teil 46 cm lang. Farbe nach Verfügbarkeit grau oder schwarz.

00197 15,71 € | **18,70 €**



**Soft-Schlauchüberzug „Strick“**  
Inklusive Überzughilfe aus Hartpappe, damit der Überzug leicht über- und zum Waschen abgezogen werden kann. Eng anliegendes Stretchmaterial.

00171	8 Meter	24,79 €	<b>29,50 €</b>
00173	9 Meter	28,74 €	<b>34,20 €</b>
00175	10 Meter	32,61 €	<b>38,80 €</b>
00177	12 Meter	35,29 €	<b>42,00 €</b>

**Textil-Schlauchüberzug „Zipper“**  
Möbelschoner, mit Reißverschluss. Farbe nach Verfügbarkeit blau oder grau.

00220	8 Meter	35,21 €	<b>41,90 €</b>
00222	9 Meter	39,66 €	<b>47,20 €</b>
00225	10 Meter	44,12 €	<b>52,50 €</b>
00227	12 Meter	49,59 €	<b>59,00 €</b>



**Schlauch-Handgriff**  
mit Saugluftregulierung, ohne Ein/Aus-Schalter

80200 16,30 € | **19,40 €**



**Kontakt-Einsteckkupplung**  
mit Kontaktschaltrung. Beim Einstecken in die Saugdose wird der Zentralstaubsauger gestartet.

00007 8,24 € | **9,80 €**



**Schlauchverbindungs-schraubmuffe**  
Zum Verbinden von 2 Schläuchen, nur für Schläuche ohne Ein/Aus-Schalter

00023 8,24 € | **9,80 €**



**Kupplungs-Steckmuffe**  
Steckverbindung zur Verlängerung von Saugschläuchen, ohne Ein/Aus-Schalter

00025 8,24 € | **9,80 €**

# Vario-Click.

Das patentierte Multitalent.

Durch ihre unterschiedlich breiten Aufsätze mit Naturborsten und Gleitrollen ist die Vario-Click-Bodendüse für den Einsatz auf Glattböden ebenso geeignet wie für das Saugen von Textilien. Die Trägerdüse ist gleichzeitig eine Polsterdüse (Breite 20 cm) mit Schrägveloursstreifen und bestens geeignet zur Entfernung von Flusen und Haare. Der Wechsel zwischen unterschiedlichen Aufsätzen erfolgt ganz bequem über einen Trethebel. Die Glattbodendüsen sind 30 cm, 37 cm bzw. 45 cm breit.



**Vario-Click Bodendüse S**  
Polsterdüse (20 cm Breite) mit S-Glattbodendüsen-Sohle (30 cm Breite, 7,5 cm Höhe)

32030 33,19 € | **39,50 €**



**Vario-Click Bodendüse L**  
Polsterdüse (20 cm Breite) mit L-Glattbodendüsen-Sohle (37 cm Breite, 7,5 cm Höhe)

32037 38,24 € | **45,50 €**



**Vario-Click Bodendüse XL**  
Polsterdüse (20 cm Breite) mit XL-Glattbodendüsen-Sohle (45 cm Breite, 7,5 cm Höhe)

32045 45,21 € | **53,80 €**

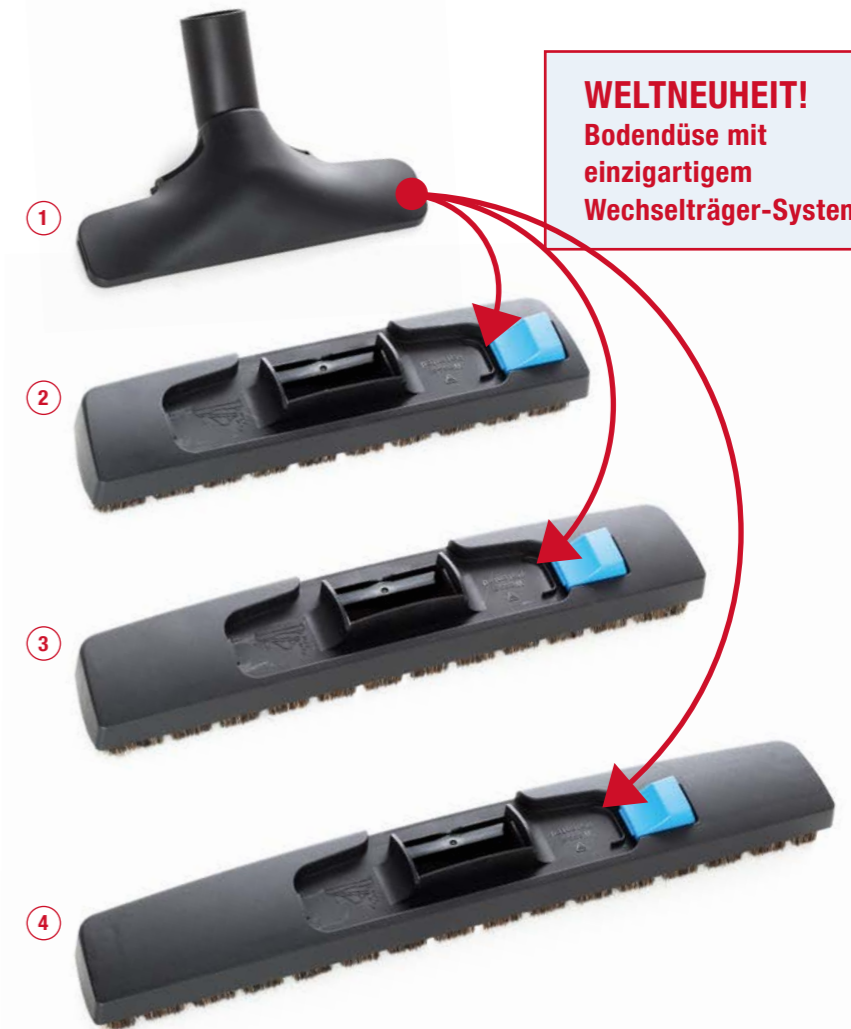

**WELTNEUHEIT!**  
Bodendüse mit einzigartigem Wechselträger-System

- 1 Trägerdüse Polsterdüse (20 cm Breite) kombinierbar mit
- 2 Glattbodendüsen-Sohle S – 30 (30 cm Breite)
- 3 Glattbodendüsen-Sohle L – 37 (37 cm Breite)
- 4 Glattbodendüsen-Sohle XL – 45 (45 cm Breite)

**Vario-Click Komplettsatz**  
Polsterdüse (20 cm Breite) mit S-, L- und XL-Glattbodendüsen-Aufsatz (30, 37 und 45 cm Breite)

**Sparpreis**

32500 92,35 € | **109,90 €**



**Glattbodendüsen-Sohlen einzeln**  
S-, L- oder XL-Glattbodendüsen-Sohle (30, 37 oder 45 cm Breite)

32230	S – 30 cm	27,31 €	<b>32,50 €</b>
32237	L – 37 cm	31,85 €	<b>37,90 €</b>
32245	XL – 45 cm	36,55 €	<b>43,50 €</b>

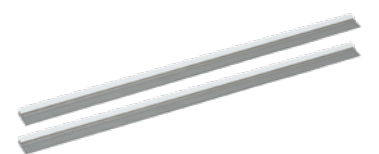

**Gummilippen Universal**  
passend für Vario-Click Bodendüse, kürzbar

32502 12,56 € | **14,95 €**



# Bodendüsen.

Größte Auswahl für jeden Bodenbelag.



**4-WD Super-Bodendüse**  
Breite 28 cm, Höhe 8 cm, für jede Bodenbeschaffenheit, durch 4 leicht gleitende Räder speziell für Teppichböden und sehr raue Böden gut geeignet

00178 25,13 € | **29,90 €**



**Premium Bodendüse**  
Breite 28 cm, Höhe 7,5 cm, umschaltbar von Teppich auf Hartboden, mit Dreifachgelenk, breite Stützrolle, verchromte Gleitsole, Rundumbürstenleiste, zwei Fusselleisten. Durch den ergonomischen Luftkanal gehört sie zu den leisesten Düsen am Markt.

30178 32,35 € | **38,50 €**



**Luxus Allround-Bodendüse**  
Breite 26 cm, Höhe 7 cm, leicht umschaltbar mit dem Fuß von Hart- auf Teppichboden, hohe Saugleistung bis an die seitliche Kante, 2 weiche Stützrollen, 2 Bürstenleisten, 2 Fusselleisten

30176 23,95 € | **28,50 €**



**Glattbodenbürste**  
Breite 30 cm, Höhe 7,5 cm. Zwei weiche Bürstenleisten und zwei Gleitrollen sorgen für schonendes Saugen auf Parkett, Laminat, Fliesen und anderen Glattböden.

00112 20,50 € | **24,40 €**



**Glattbodenbürste „maxi“**  
Breite 36 cm, Höhe 7,5 cm (sonst wie Art-Nr. 00112).

00116 28,91 € | **34,40 €**



**Profi-Feinbodenbürste**  
Breite 25 cm, Höhe 7,5 cm, für glatte Böden, ohne Rollen, weiche Rosshaarborstung, vorne ausgestanzt.

00070 28,49 € | **33,90 €**



**DE LUXE Feinbodenbürste**  
Breite 32 cm, Höhe 7,5 cm, rollenlos, Bürstenkranz aus feinsten Rosshaarborsten, vordere Bürstenreihe ausgestanzt, seitlich geschlossen, für hochempfindliche glatte Böden.

00064 28,91 € | **34,40 €**



**3D-Düse**  
Breite 33 cm, Höhe 9 cm, ohne Rollen, Bürstenkranz aus Mischborsten, vordere Bürstenreihe ausgestanzt, seitlich geschlossen, für glatte Böden.

30100 28,91 € | **34,40 €**



**TWIN-Allround-Bodendüse**  
Breite 30 cm, Höhe **nur 5 cm!** Eine der besten Bodendüsen der Welt: Das „2-Wege“-Konzept des umlegbaren Stützens lässt Sie in die eine Richtung optimale Saugergebnisse auf Teppichen erzielen, in die andere Richtung werden glatte Böden perfekt gesaugt. Auf Grund der sechs Filz-Gleitpads erfolgt die Anwendung auf sehr schonende Weise.

30320 25,13 € | **29,90 €**



**Microfaser-Saugmopp**  
Breite 32 cm, Höhe 7,5 cm, ideal zum „Saugwischen“ für alle glatten Flächen wie Böden, Wände und Decken. Hocheffektive Wischleistung durch Microfaserbestückung. Der Microfasermopp ist mit Klettverschluss auf der Trägerdüse fixiert und kann zum Waschen abgenommen werden.

30350 27,31 € | **32,50 €**  
30360 Ersatz-Moppbesatz 14,20 € | **16,90 €**



**Turbo-Cat**  
Breite 31 cm, Höhe 10 cm, rotierende Teppichbürste, optimal für Fäden, Fusseln und Haare. Superstark durch die große Radial-Turbine, mit der superflachen Bürste wird Teppichpflege zum Vergnügen. Für hochflorige Teppiche. Die beste auf dem Weltmarkt.

02018 250,42 € | **298,00 €**



**Power-Teppichbürste**  
Breite 28 cm, Höhe 8,5 cm, rotierende Teppichbürste für den Normaleinsatz bei gewobenen und kurzflorigen Teppichen bzw. Teppichböden. Antrieb durch Axialturbine. Die Frontabdeckung ist transparent, sodass die rotierende Bürste sichtbar ist.

02020 75,21 € | **89,50 €**

# Tierdüsen.

Innenraumluft-Hygiene mit Haustieren.



Ersatzveloursstreifen Art.-Nr. 30127

**Bodendüse für lange Haare und Fusseln**  
Breite 21 cm. Für lange Menschen- und Tierhaare sowie Fusseln. Sehr effektiv durch zwei breite Schrägveloursstreifen.

30126 27,31 € | **32,50 €**  
30127 Ersatzveloursstreifen 14,20 € | **16,90 €**



**Polsterdüse für Haare und Fusseln**  
Breite 12 cm. Für Haare und Fusseln. Mit zwei Schrägveloursstreifen.

30122 6,64 € | **7,90 €**



**Tier-Saugbürste „Kardätsche“**  
00110 35,71 € | **42,50 €**



**Tier-Saug-Kammstriegel**  
00115 30,67 € | **36,50 €**



**Tier-Saug-Stiftstriegel**  
00114 30,67 € | **36,50 €**



# Spezialdüsen.

Problemlöser für knifflige Fälle.



**Turbo-Handbürste**  
Breite 15 cm, kraftvolle, axial rotierende Handbürste für Polster, Autositze usw., entfernt auch hartnäckige und festsitzende Partikel.

02028 33,19 € | ~~39,50 €~~



**Möbelpinsel oval**  
Ca. 10 cm breit. Weiche Mischborsten, zum Abstauben von größeren Flächen ideal.

00195 11,55 € | ~~13,75 €~~



**Fugendüse**  
23 cm lang. Der Klassiker für Fugen und Ecken.

00184 5,46 € | ~~6,50 €~~



**Heizkörper-/Fugenbürste**  
Ideal zum Saugen zwischen Heizkörperlamellen und in engen Schlitzen, Anwendung nur in Verbindung mit Fugendüse Art.-Nr. 00184.

80180 6,97 € | ~~8,30 €~~



**Wendedüse mit 2-fach Nutzen**  
Entweder als weicher Borsten-Saugpinsel oder als Tiefensaugdüse bei Polster und Matratzen einsetzbar. Breite 16 cm, Tiefensaugwirkung bis 15 cm; Milben werden so aus der gesamten Matratzentiefe herausgesaugt.

00182 14,20 € | ~~16,90 €~~



**Möbelpinsel rund**  
Stabile Kunstfaserborsten, ideal zum Abstauben z. B. von Regalen, Möbeln, Armaturenblett usw.

00191 7,90 € | ~~9,40 €~~



**Minibürste**  
Ovale Ausführung, ca. 6,5 cm lang, ca. 4 cm breit, mittelharte Borsten.

30160 5,46 € | ~~6,50 €~~



**Extra lange Fugendüse**  
35 cm, zum Beispiel zum Saugen zwischen den Autositzen.

30185 7,82 € | ~~9,30 €~~



**Schwertdüse flexibel**  
Länge 49 cm, flexibel. Auch für professionellen Einsatz. Breite 45 mm, Dicke 16 mm.

00190 24,79 € | ~~29,50 €~~

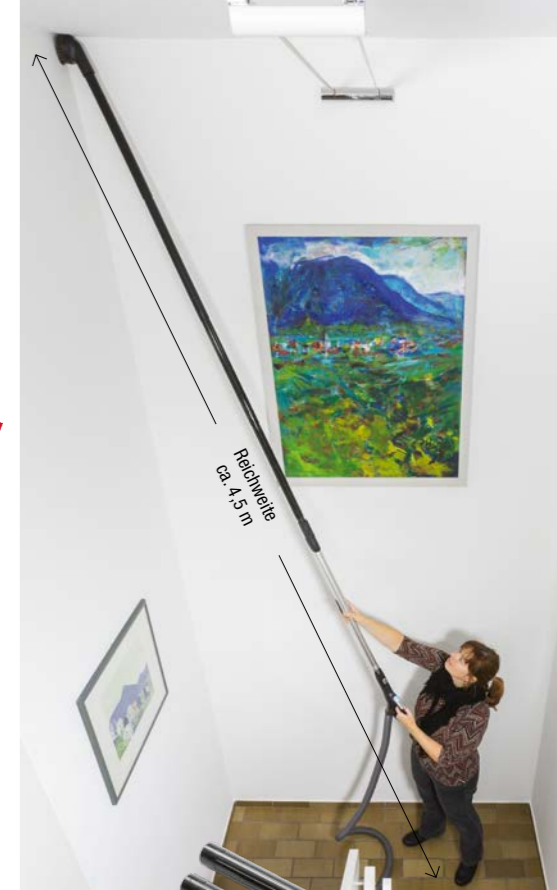

Reichweite ca. 4,5 m



**Polster-Autositzbürste**  
Breite 15 cm, harter Borstenkranz, Bürste abnehmbar, auch als Grobschmutzdüse zu nutzen.

00207 7,31 € | ~~8,70 €~~



**Kleider- und Universalbürste**  
Zum Bürstsaugen von Kleidern, Polstern, auch Haustieren, doppelreihige, stabile Borsten.

80183 15,29 € | ~~18,20 €~~



**Grobschmutzdüse**  
Breite 14 cm, gezahnte Vorderleiste und zusätzliche Bürstenleiste sind ideal für groben Schmutz.

00074 6,97 € | ~~8,30 €~~



**Flach-Sauglanze**  
90 cm lang, 1 cm flach, teilbar, ideal zum Saugen unter Schränken, Betten, in schmalen Spalten usw.

00096 32,35 € | ~~38,50 €~~



**Minidüsen-Saugset**  
Das nützliche Zubehör für den Feinbereich: Handlicher Saugschlauch mit 2 Bürstchen, Fugendüsen, verschiedenen Röhrchen und regelbarem Adapter.

00168 16,72 € | ~~19,90 €~~

**„High-End“-Saugset**  
Mit dieser Hochdüse können Sie sich gefährliches Leiternsteigen ersparen. Endlich können Sie auch im Treppenhaus gefahrlos saugen. Bestehend aus 4 Verlängerungs-Rohren aus leichtem Kunststoff à 45 cm Länge und einem Staubpinsel.



**Dreh-Winkel-Bürste**  
Mit einem Drehgelenk lässt sich die Bürste gerade oder im 90°-Winkel benutzen.

30165 7,31 € | ~~8,70 €~~



**Polster- und Teppichfransenbürste**  
Breite 11 cm, kräftiger, durchgehender Borstenkranz.

30170 5,46 € | ~~6,50 €~~



**Fugendüse mit Klappbürstchen**  
Die Fugendüse wird durch Ausklappen des Bürstchens zur Allround-Düse im Haus, Büro, auf dem Schreibtisch usw. Sehr gut geeignet für Computer- und Telefon-Tastatur.

30097 7,35 € | ~~8,75 €~~



**No Limit-Gelenkbürste**  
Breite 6 cm, Länge 17 cm. Das Gelenk macht den bequemen Einsatz in jedem Arbeitswinkel möglich. Der pinselartige, feine Borstenkranz ist für alle Oberflächen geeignet. Integrierter Schrägveloursstreifen.

02030 16,39 € | ~~19,50 €~~



**„Longi“ – The Spider Fighter**  
Extrem langes Feinsaugröhrchen, in 4 Längen zusammensteckbar, max. Länge 130 cm, Ø 14 mm, auch zum Reinigen der Luftkanäle von Konvektionsheizkörpern geeignet.

80091 12,52 € | ~~14,90 €~~



**Bohrfix**  
Unser kleinster Vorabscheider Die perfekte Lösung gegen Staubverschmutzungen beim Bohren. Saugt sich an der Wand oder Decke fest.

00094 31,51 € | ~~37,50 €~~



## Die Vorabscheider.

Asche, Sonderstäube oder Wasser – kein Problem.

- Mehr als 20 Profi-Modelle
- Für Heim- und Profieinsatz
- Für kalte Asche
- Für Problemstäube
- Für Wasser
- Individuelle Lösungen



92150

### Pro Dust/Wall – „Simple“

Professioneller Abscheider mit Wandaufhängung. Fassungsvermögen 54 Liter. Mit Grobfilter für grobes Sauggut mit großem Volumen. Zum Anschluss direkt an die Saugluftleitung. Behälter kann einfach durch Öffnen von 2 Halteklammern abgenommen werden.

629,41 € | ~~749,00 €~~

92152

### Pro Dust/Wall – „High Efficient“

Mit effizienter 2-stufiger Filtertechnik. 1. Zyklonabscheidung, 2. Filterkartusche aus Polyester. Weitere Details wie Ausführung „Simple“.

729,41 € | ~~868,00 €~~

92160

### Pro Filtre/Wall – „Allround“ L

Vielseitiger Abscheider für Wandmontage. Fassungsvermögen 45 Liter. Filterung durch Zyklonwirkung und waschbaren Feinfilter. Optional kann eine Filtertüte eingesetzt werden. Anschluss direkt an die Saugluftleitung. Behälter kann einfach durch Öffnen von 2 Halteklammern abgenommen werden.

544,54 € | ~~648,00 €~~

92100

### Pro Liquid

Professioneller Wasserabscheider (Nicht für brennbare oder explosive Flüssigkeiten). Fassungsvermögen ca. 40 Liter. Mit integriertem Schwimmerventil damit keine Flüssigkeit ins Rohrsystem gelangt. Kippsichere Form mit 4 Rollen. Inklusive 1,50 m Schlauch zum Anschluss an eine Saugdose. Ohne Saugdöse. Einsatzmöglichkeit als Extraktor bei Teppichboden-Nassreinigung.

418,49 € | ~~498,00 €~~

### Pro Asch XXL

Verzinkte Asche-/Mülltonne (120 Liter) mit Zyklonabscheider.

Lieferung ab Werk

92200 Komplettsset

Preis auf Anfrage

92180 Zyklonabscheider

Preis auf Anfrage

92220 verzinkte Tonne

Preis auf Anfrage



### Pro Asch XL 2

Professioneller Ascheabscheider für Hackschnitzel- oder Pelletheizungen. Bis ca. 100 kW Heizleistung. Fassungsvermögen 56 Liter. Einlass mit Prallplatte für große Kohlestücke. Abwaschbarer Feinfilter aus Polyester. Hitzebeständig bis ca. 80°C. Inklusive Saugdöse für Schlauchanschlusstutzen Ø 37 mm. Anschluss ans Rohrsystem mit „Flexiblen Montagerohr“ empfohlen (Art.-Nr. 90030, Seite 68). Kippsicher, mit 4 stabilen Rädern.

92000

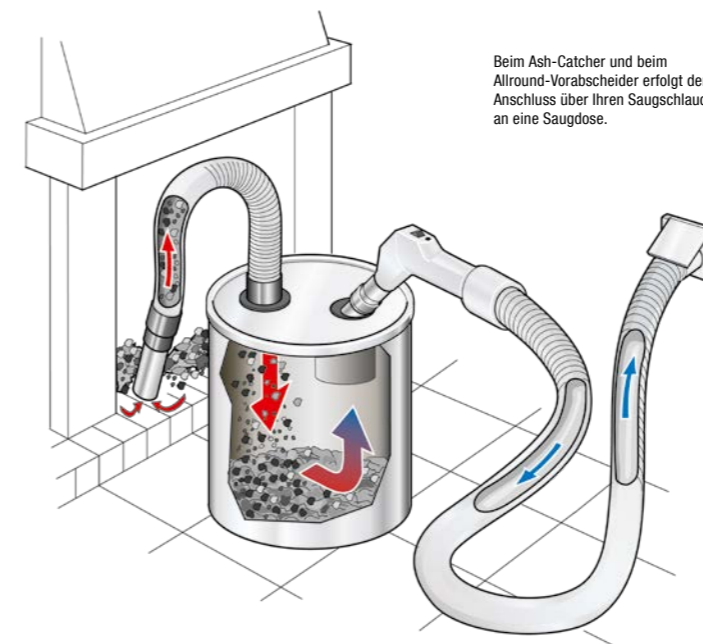
545,38 € | ~~649,00 €~~

Beim Ash-Catcher und beim Allround-Vorabscheider erfolgt der Anschluss über Ihren Saugschlauch an eine Saugdöse.



### Allround-Vorabscheider

für kalte Asche und Wasser, ca. 15 Liter Volumen inkl. 2,20 m Saugschlauch, mit hochwirksamem, waschbarem Kartuschenfilter aus Polyester, integriertes SchlieBventil für Wasserstandsbegrenzung, inkl. Rohrdüse, langer Fugendüse, Wasserdüse und Saugpinsel, Betrieb mit Staubtüte möglich.

04075

108,40 € | ~~129,00 €~~

16320 Staubtüten

16,30 € | ~~19,40 €~~

### Ascheabscheider „The Ash-Catcher“ für kalte Asche

Endlich ein Ascheabscheider, der auch funktioniert! Kein Billigprodukt, das einen Großteil der Asche durchlässt! Nur für kalte Asche. Mit waschbarem HEPA-Filter und Grobfilter aus Drahtgewebe, Volumen ca. 20 Liter, Saugschlauch aus Metall 1,40 m, Metall-Rohrdüse.

04260

66,81 € | ~~79,50 €~~

04280 Ersatzfilter

15,13 € | ~~18,00 €~~



# Sockeleinkehrdüsen.

**3 GARANTIE JAHRE** auf alle Sockeleinkehrdüsen



Signalweiß  
Art.-Nr. 00045

### Sockeleinkehrdüse

Bewährte Kippschaltermechanik. Mit dem Fuß wird der Kippschalter umgelegt und die Düse beginnt zu saugen. Ausschalten ebenfalls mit dem Kippschalter. Praktische und sichere Funktionsweise, deshalb unser Favorit.

00045	Signalweiß	58,40 €	<b>69,50 €</b>
00047	Perlweiß	58,40 €	<b>69,50 €</b>
00049	Graphitschwarz	58,40 €	<b>69,50 €</b>
00041	Aluminium-Design	83,61 €	<b>99,50 €</b>
00052	Anthrazit	83,61 €	<b>99,50 €</b>
00040	Massiv Edelstahl	146,64 €	<b>174,50 €</b>

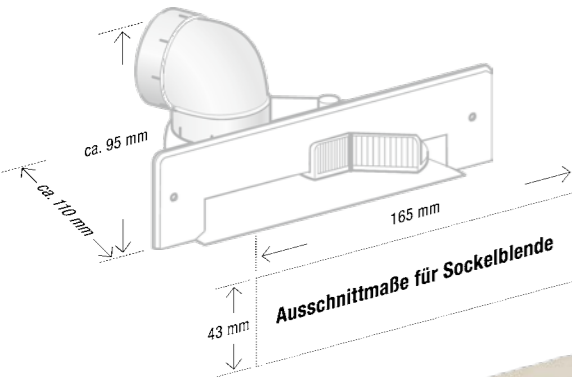

Edelstahlblende gebürstet

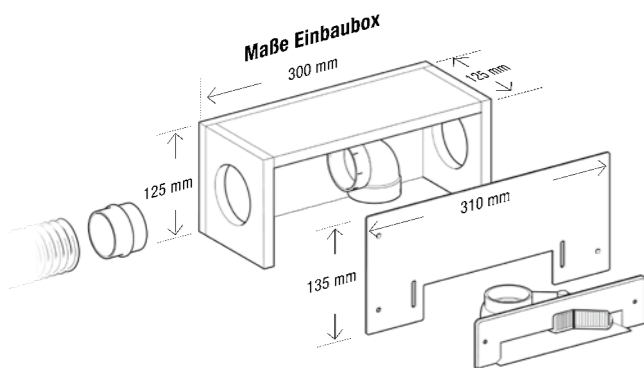

### Wand-Einbaubox für Sockeleinkehrdüse

Sehr nützlich z. B. im Bad, Eingangsbereich, am Kamin oder Kachelofen. Für nicht-tragende Wände mit entsprechender Dicke geeignet. Statikvorschriften sind zu beachten. (Nicht für Sockeleinkehrklappe und Push-Pan geeignet.)

80045	Edelstahlblende gebürstet	54,20 €	<b>64,50 €</b>
80046	Stahlblende weiß beschichtet	54,20 €	<b>64,50 €</b>

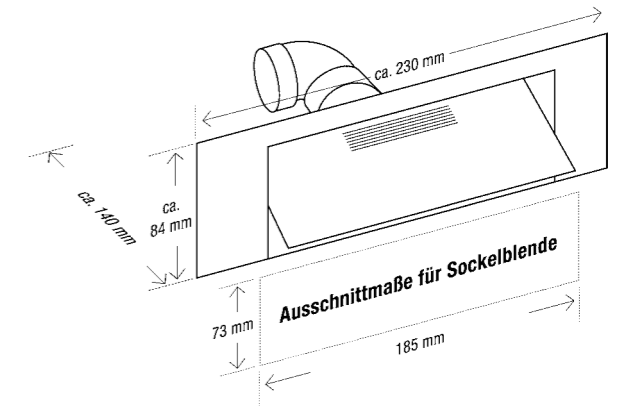

### Push-Pan

Die neue Design-Sockeleinkehrdüse. Sie zeichnet sich durch eine glatte Front aus. Keine vorstehende Hebel oder Bügel. Durch einen leichten Stoß mit der Fußspitze öffnet oder schließt sie sich ganz einfach.

00084	Weiß	79,41 €	<b>94,50 €</b>
00085	Silber	79,41 €	<b>94,50 €</b>
00086	Hellelfenbein	79,41 €	<b>94,50 €</b>
00087	Schwarz	79,41 €	<b>94,50 €</b>

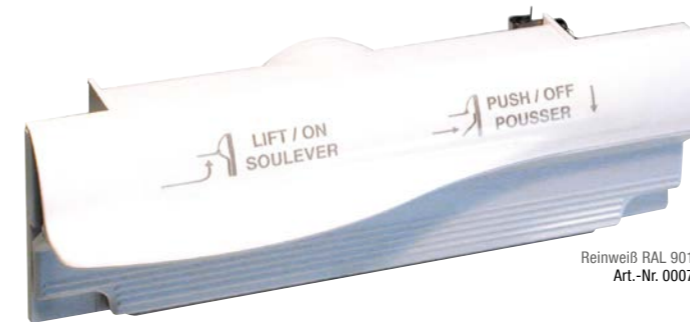

Reinweiß RAL 9010  
Art.-Nr. 00078

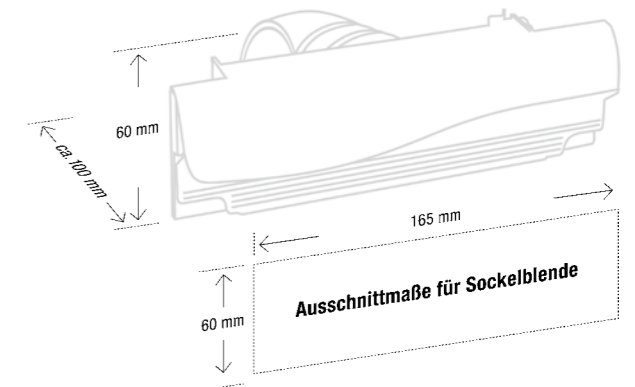

### Sockeleinkehrklappe

Klappmechanik. Durch Öffnen der Bedienleiste mit der Fußspitze beginnt die Anlage zu saugen. Nicht geeignet für Anlagen mit zwei oder mehreren gleichzeitigen Nutzern.

00078	Reinweiß	58,74 €	<b>69,90 €</b>
00079	Hellelfenbein	58,74 €	<b>69,90 €</b>
00083	Graphitschwarz	58,74 €	<b>69,90 €</b>



### Flex-Brush

Die nützliche Saugbürste schaltet sich automatisch ein, wenn sie vom Haken genommen wird. Der Schlauch – er bleibt in der Saugdose stecken – lässt sich bis zu drei Meter weit ausziehen.

00200		96,22 €	<b>114,50 €</b>
-------	--	---------	-----------------

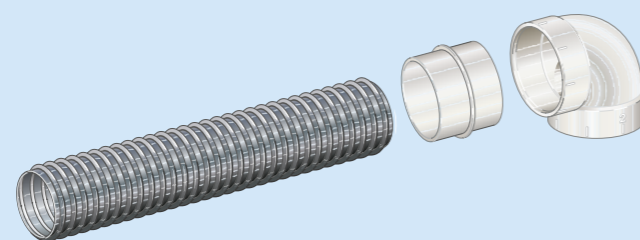

### Installationsset

Im Lieferumfang von Sockeleinkehrdüse, Push-Pan und Sockeleinkehrklappe enthalten.



# Saugdosen und das Vakuum-Rohrsystem.

**Expertentipp: Die Kontaktstifte für die 24V-Steuerleitung in der Saugdose müssen im installierten Zustand oben oder seitlich sein! Niemals unten!**



# Der Star unter den Saugdosen – unsere meistverkaufte: Elegant, modern, perfekt.

Das unverwechselbare Design von FLIP-VALVE erfüllt den Anspruch nach stylischer Optik ebenso, wie den Wunsch nach einer funktionellen farblich angepassten Lösung.



**Insgesamt 45 Modelle zur Auswahl**  
Übersicht auf Anfrage



### Saugdosen Design-Serie FLIP-VALVE

26002	Weiß	18,91 €	<b>22,50 €</b>
26005	Mandel	18,91 €	<b>22,50 €</b>
26006	Avocado	18,91 €	<b>22,50 €</b>
26007	Polarblau	18,91 €	<b>22,50 €</b>
26009	Schwarz	18,91 €	<b>22,50 €</b>
26040	Weißaluminium	32,35 €	<b>38,50 €</b>
26049	Seidengrau-Metallic	32,35 €	<b>38,50 €</b>
26054	Anthrazit	32,35 €	<b>38,50 €</b>
26050	Goldglänzend	32,35 €	<b>38,50 €</b>
26010	Echt-Edelstahl poliert	60,92 €	<b>72,50 €</b>
26011	Echt-Edelstahl geschliffen	60,92 €	<b>72,50 €</b>
24619	Einbaurahmen	8,78 €	<b>10,45 €</b>

### Rahmenblende/Ausgleichsrahmen für FLIP-VALVE-Saugdose

Damit wird eine maximale Deckfläche in Verbindung mit der FLIP-VALVE-Saugdose erreicht. Zum Beispiel bei nachträglicher Installation.

24150	Signalweiß	9,16 €	<b>10,90 €</b>
24160	Anthrazit	9,16 €	<b>10,90 €</b>

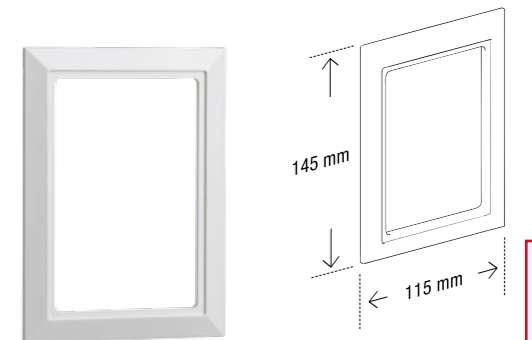
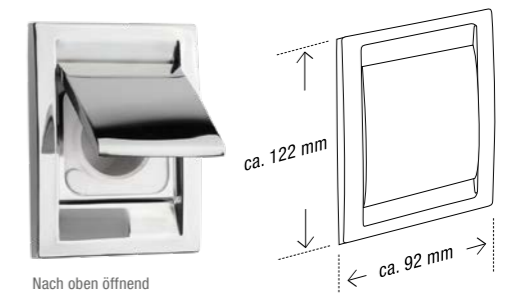

**Perfekt für Trockenbau und Massivbau**



Einbaurahmen mit Putzdeckel Art.-Nr. 24619

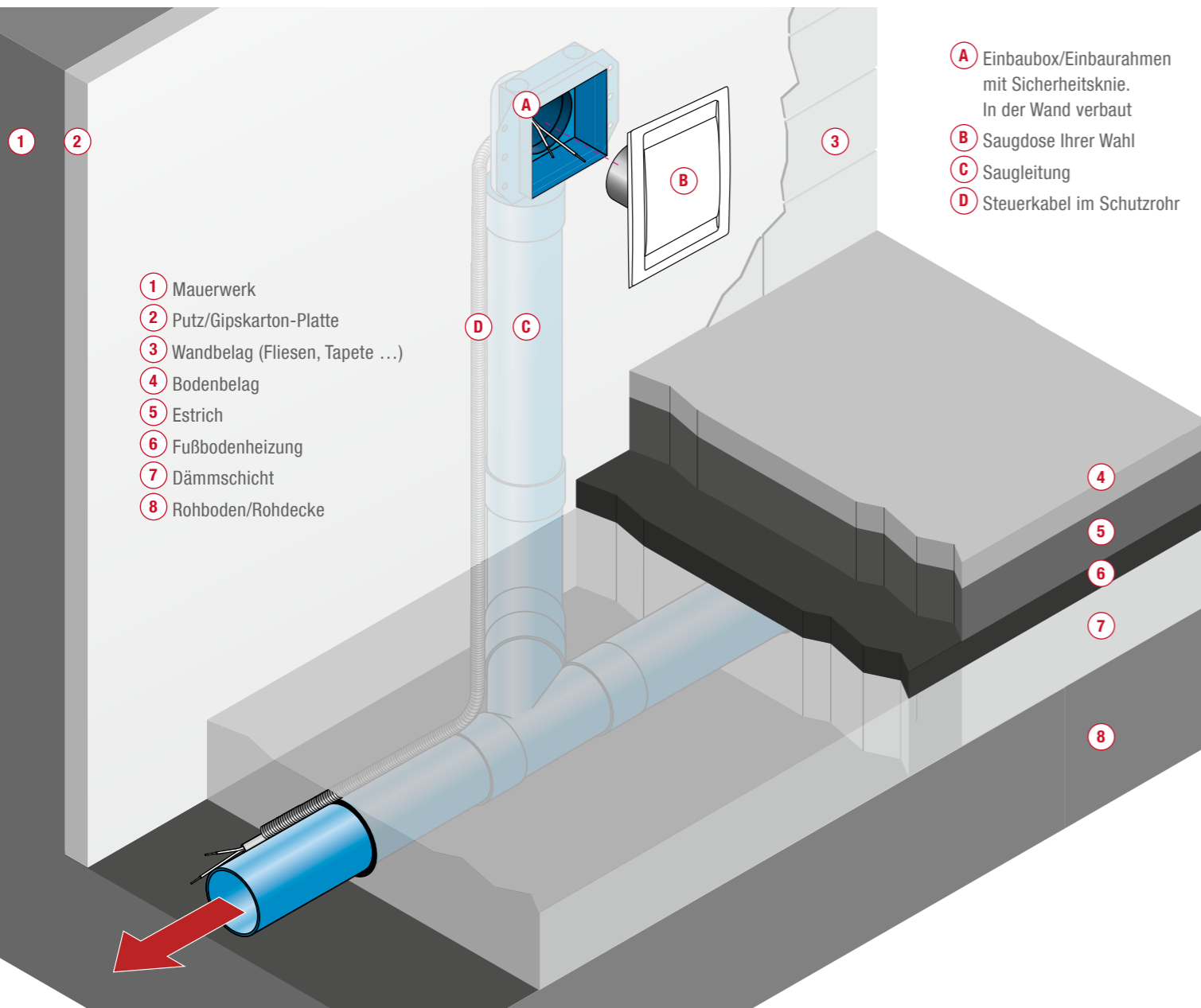

- A** Einbaubox/Einbaurahmen mit Sicherheitsknie. In der Wand verbaut
- B** Saugdose Ihrer Wahl
- C** Saugleitung
- D** Steuerkabel im Schutzrohr

- 1** Mauerwerk
- 2** Putz/Gipskarton-Platte
- 3** Wandbelag (Fliesen, Tapete ...)
- 4** Bodenbelag
- 5** Estrich
- 6** Fußbodenheizung
- 7** Dämmschicht
- 8** Rohboden/Rohdecke





**Standard-Saugdose, Kunststoff**

Der Klassiker mit dem Design der 80er Jahre.

Als Problemlöser hat diese Saugdose immer noch ihren Platz in unserem Sortiment. Sie kann direkt auf den Untergrund geschraubt oder auf die Massivwand gedübelt werden, weil der Abstand der Schraubenlöcher zum Anschlussstutzen ausreichend groß ist.

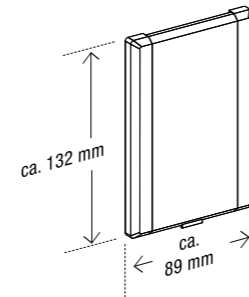

24041	Kunststoff, Signalweiß	18,91 €	<b>22,50 €</b>
24043	Kunststoff, Beige	18,91 €	<b>22,50 €</b>
24080	Einbaurahmen	7,35 €	<b>8,75 €</b>
24131	Putzdeckel für Einbaurahmen	2,48 €	<b>2,95 €</b>

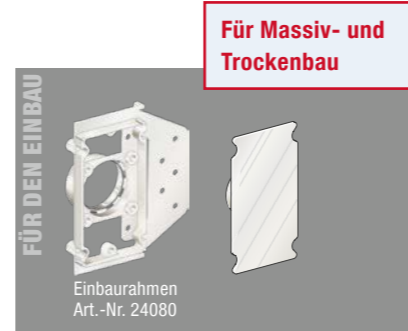

**Rahmenblende/Ausgleichsrahmen für Standarddose**

Damit wird eine maximale Deckfläche in Verbindung mit der Standarddose erreicht. Zum Beispiel bei nachträglicher Installation.

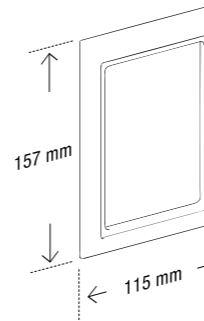

24071	Signalweiß	8,07 €	<b>9,60 €</b>
24073	Beige	8,07 €	<b>9,60 €</b>

**EUROTOP-Saugdose**

Quadratisch, einfach, schlicht. Aufgrund des außen liegenden Scharniers eher bei glatten Wandbelägen empfohlen.

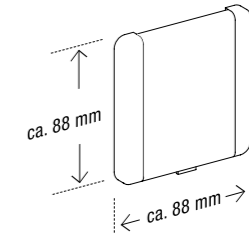

24301	Signalweiß RAL 9003	21,43 €	<b>25,50 €</b>
24308	Graphitschwarz RAL 9011	21,43 €	<b>25,50 €</b>
24306	Hellelfenbein RAL 1015	21,43 €	<b>25,50 €</b>
24315	Weißaluminium RAL 9006	31,05 €	<b>36,95 €</b>
24310	Einbaurahmen inkl. Putzdeckel	8,78 €	<b>10,45 €</b>



**EUROTOP-Dekorahmen**

Die Lösung, wenn zur EUROTOP-Saugdose eine großflächigere Abdeckung gewünscht wird.

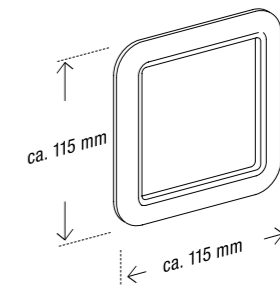

24075	Signalweiß RAL 9003	7,06 €	<b>8,40 €</b>
24079	Graphitschwarz RAL 9011	7,06 €	<b>8,40 €</b>
24077	Hellelfenbein RAL 1015	7,06 €	<b>8,40 €</b>
24110	Weißaluminium RAL 9006	11,68 €	<b>13,90 €</b>

**Metall-Saugdosen.**

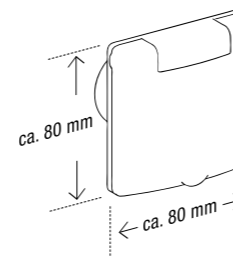

**Design-Saugdose Vex-Quadra**

In der Beliebtheitsskala unserer Kunden auf Platz 2.

Quadratisch, formschöne gewölbte Vollklappe. Gut zu öffnen.

24611	Kunststoff, Signalweiß RAL 9003	21,43 €	<b>25,50 €</b>
24613	Kunststoff, Cremeweiß RAL 9001	21,43 €	<b>25,50 €</b>
24710	Kunststoff, Weißaluminium beschichtet RAL 9006	31,05 €	<b>36,95 €</b>
24619	Einbaurahmen inkl. Putzdeckel	8,78 €	<b>10,45 €</b>



**Standard-Saugdose „Robusta-Classic“**

Wie der Name sagt: Eine robuste „starke“ Saugdose, als Wandausführung und als Bodendose.



Nach unten öffnend. Direkt auf Wand oder Boden schraubbar.

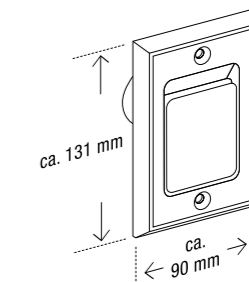

34033	Weißer Oberfläche RAL 9001	30,59 €	<b>36,40 €</b>
34035	Verchromte Oberfläche	30,59 €	<b>36,40 €</b>
34031	Bronzefarbene Oberfläche	30,59 €	<b>36,40 €</b>
34036	Verchromte Oberfläche Bodendose	30,59 €	<b>36,40 €</b>
34032	Bronzefarbene Oberfläche Bodendose	30,59 €	<b>36,40 €</b>
24080	Einbaurahmen	7,35 €	<b>8,75 €</b>
24131	Putzdeckel für Einbaurahmen	2,48 €	<b>2,95 €</b>



Bodendose



Einbaurahmen Art.-Nr. 24080



# Saugdosen für besondere Fälle.

## Abschließbare Saugdosen

Kunststoff. Elegantes Design. Mit Sicherheitsschloss. Nach oben öffnend.

24480	Verkehrsweiß	41,60 €	<b>49,50 €</b>
24482	Hellelfenbein	37,39 €	<b>44,50 €</b>
24484	Weißaluminium	45,76 €	<b>54,45 €</b>
24619	Einbaurahmen inkl. Putzdeckel	8,78 €	<b>10,45 €</b>

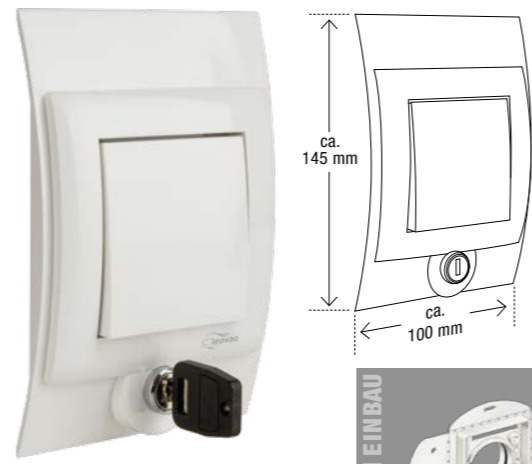

## Aufputz-Saugdose Standard

Einfach und trotzdem funktionell. Montage direkt ins Sicherheitsknie. Nach unten öffnend.

24490	Kunststoff weiß. Nach unten öffnend.	16,72 €	<b>19,90 €</b>
-------	--------------------------------------	---------	----------------

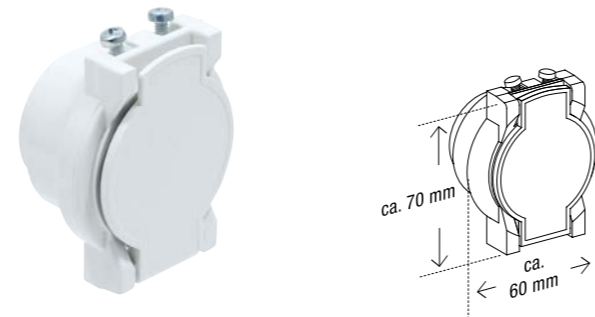

## Aufputz-Montagebox

Damit bekommt die EUROTOP-Saugdose ein „Gesicht“ als Aufputz-Lösung. Inklusive Einbaurahmen. Nur für EUROTOP-Saugdose. Inklusive Anschlusssteile, Einbaurahmen und Sicherheitsknie.

34360	Edelstahl gebürstet	66,81 €	<b>79,50 €</b>
-------	---------------------	---------	----------------

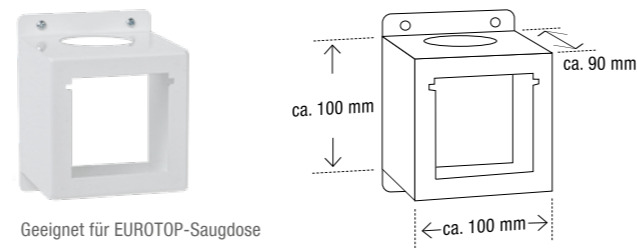

# Maßblatt für Einbaurahmen.

## Einbaurahmen Art.Nr. 24080

- 24080 Einbaurahmen
- 24131 Putzdeckel für Einbaurahmen

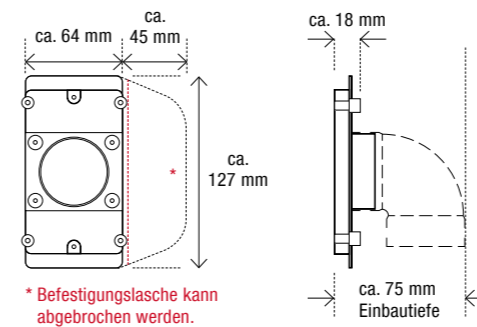
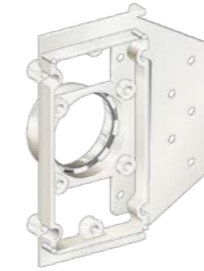

## Einbaurahmen Art.Nr. 24310

- 24310 Einbaurahmen inkl. Putzdeckel

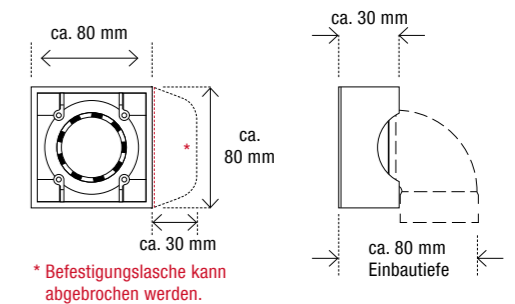
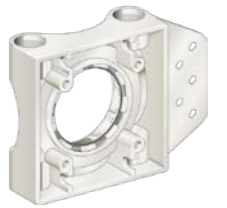

## Einbaurahmen Art.Nr. 24619

- 24619 Einbaurahmen inkl. Putzdeckel

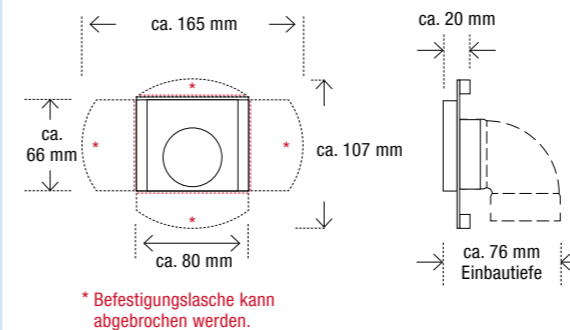
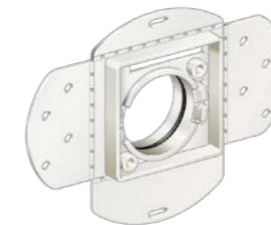

## Einbaurahmen Art.Nr. 34320

- 34320 Einbaurahmen inkl. Sicherheitsknie und Putzdeckel aus Polypropylen

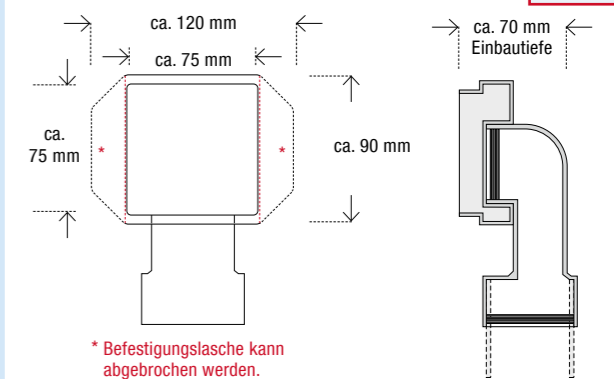

mehr ab Seite 65



# FAWAS Vakuum-Rohrsysteme.

Das Optimum in Sachen Saugleistung, Installationsfreundlichkeit und Sicherheit

- ✓ Installationsfreundliches Fittingsortiment
- ✓ Muffenloses Rohr: Abschnitte können zu fast 100 Prozent verarbeitet werden
- ✓ Höchste Funktionssicherheit
- ✓ Dauerhaft dichte Rohrsysteme
- ✓ Keine losen Dichtungen
- ✓ Optimale Saugleistung
- ✓ Optimale Strömungsgeschwindigkeiten
- ✓ Geringe Leitungswiderstände
- ✓ Fast lautlos beim Saugen durch optimale Aerodynamik

**Silento®**

**Das PVC-Hochvakuum-Kleberohrsystem**  
Installationsfreundlich durch das lückenlose Fitting-Sortiment.



**Das „gesunde“ Hochvakuum-Steckrohrsystem**  
aus Polypropylen

Über 90 000 zufriedene FAWAS-Kunden saugen mit dem optimalen, bewährten, sicheren Vakuumrohr-System!

Bewährt seit über 40 Jahren

Unabhängige Tests einer technischen Universität haben bewiesen, dass diese Art von Rohren den geringsten Druckverlust sowie den kleinsten Airwattverlust aller getesteten Rohre haben.

## Rohrsysteme im Test-Vergleich.

In unserer Testabteilung testen wir unterschiedliche Rohrsysteme, die von verschiedenen Anbietern als „geeignet“ für Zentralstaubsauganlagen angeboten werden. Die Testergebnisse sehen Sie rechts in der Tabelle, wobei die erste Spalte „Saugverlust“ den dominierenden Faktor aller Testergebnisse darstellt.

Rohrsysteme im Vergleich	PVC-Vakuum-Kleberohrsystem 50,8 mm Ø	Polypropylen Vac Up 50,8 mm Ø	Abwasserrohr ca. 50 mm Ø	ABS-Rohr 40 oder 50 mm Ø	PP-Vakuumrohr ca. 40 mm Ø	Flexibles Rohr bzw. Schlauch
<b>Saugverlust*</b>	ang. 100 % Saugkraft	ca. - 6 %	ca. - 9 %	nicht getestet	ca. - 18 %	ca. - 23 %
<b>Stärke der Rohrwandung</b>	ca. 1,8 mm	ca. 2,6 mm	ca. 2,0 mm	ca. 2,0 mm	ca. 2,0 mm	Wendel: ca. 0,5 mm Innenfolie: ca. 0,4 mm
<b>Material</b>	schlagzäh, stark belastbar	schlagzäh, höchstbelastbar	schlagzäh, hochbelastbar	schlagempfindlich, hart, unter +10 °C hohe Bruch- und Splittergefahr	schlagzäh, hochbelastbar	relativ weich, starke Knickneigung
<b>Einlegen in Beton</b>	bedingt	Ja	Ja	ohne Kommentar	Ja	ohne Kommentar
<b>Muffenlänge von Formstücken</b>	ca. 20 mm	ca. 30 mm	ca. 40 mm	ca. 30 mm	ca. 40 mm	ca. 17 mm
<b>Standhaftigkeit bei seitlichem Druck oder Zug</b>	Fängt sehr hohen seitlichen Zug oder Druck ohne Abweichen auf.	Fängt sehr hohen seitlichen Zug oder Druck ohne Abweichen auf.	Fängt hohen seitlichen Zug oder Druck ohne Abweichen auf.	Bei niedrigen Temperaturen kann das Material leicht splintern. Ansonsten kann es seitlichem Zug oder Druck standhalten.	Fängt mittleren seitlichen Zug oder Druck ohne Abweichen auf.	Rutscht bereits bei geringem seitlichem Zug aus der Muffe.

\*Ermittlung des Reibungsverlustes bezogen auf 50,8 mm Ø original Vakuum-Kleberohrsystem.

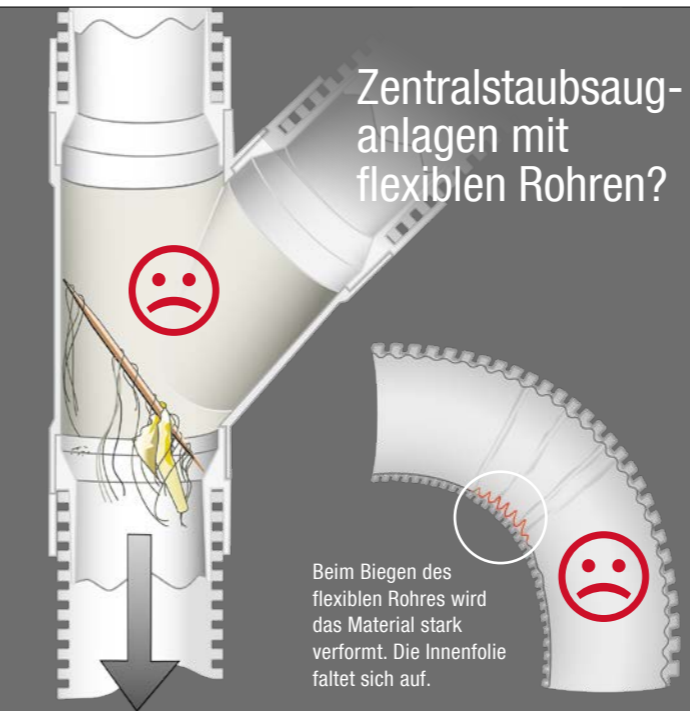

### Fakten bei flexiblen Rohren bzw. Schläuchen

- Relativ weiches Material mit starker Knickneigung.
- Reagiert sehr empfindlich auf seitlichen Zug oder Druck in Verbindung mit festen Formstücken.
- Eine Verengung nach Formstücken von 47 auf 37 mm Durchmesser ist äußerst bedenklich und unserer Erfahrung nach sind Verstopfungen an dieser Stelle vorprogrammiert.
- Aus der rauhen Innenfläche und den nicht glatten und übergangsfreien Abschlüssen resultiert ein Reibungsverlust von bis zu 23 %.
- Auf Grund der Materialeigenschaften möchten wir die Werbeaussage „direktes Einlegen in Beton“ nicht weiter kommentieren.



Mit wenig Druck ließ sich das flexible Rohr zusammendrücken. Der entstandene Knick bleibt.



Lange Teile, z. B. Zahnstocher oder Pflanzenstängel sind Probleme, mit denen Abwasserrohre und flexible Rohrsysteme manchmal nicht fertig werden!



### Fakten bei Abwasserrohren

- Für langsam fließendes Abwasser entwickelt!
- Für Überdruck, nicht für Hochvakuum konzipiert!
- Innen nicht glatt und übergangsfrei, deswegen ca. 10 % und mehr Reibungsverlust sowie hohe Verstopfungsanfälligkeit!
- Es kommt immer wieder vor, dass lose eingelegte Dichtungen vergessen werden.
- Bei alten Rohrsystemen sehen wir oft, dass Gummidichtungen rissig, spröde und luftdurchlässig geworden sind.
- Montageunfreundlich, da an den Muffen 65–70 mm Außendurchmesser!
- Genaue Planung der Einzelrohrängen erforderlich, da sonst bis zu 30 % Verschnitt entsteht.

Rohrstrecke 23 m, 19 x 90° Umlenkungen (jeweils gespiegelt zum original Vakuumrohrsystem 50,8 mm Ø. Sauger BEAM Electrolux SC 398 – 700 Airwatt. Messmethode nach VDI 4709 – Richtlinie für Zentralstaubsauganlagen 5.5.3 Saugleistung und Messadapter Blendendurchmesser 16,5 mm.



# Stecken oder kleben.

FAWAS Vakuum-Rohrsysteme im Vergleich

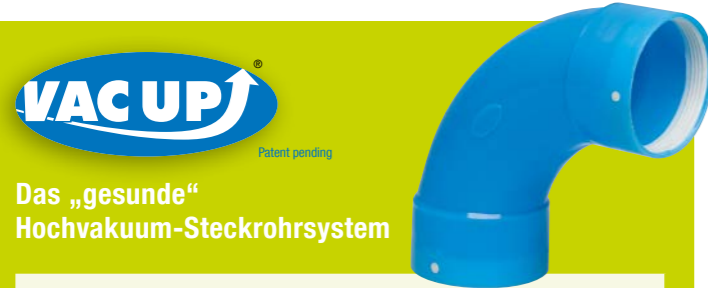

Das „gesunde“ Hochvakuum-Steckrohrsystem

- Komfortable Steckverbindung mit 4-Lamellen-Spezialdichtung aus TPE
- Grundmaterial: Polypropylen
- Einfaches Zusammenstecken ohne Vormontage
- Verstärkte Rohrwandung mit durchgehend 2,6 mm Dicke
- Absolut und dauerhaft dicht durch adhäsive Bindung von Dichtungs- und Rohrmaterial



Das PVC-Hochvakuum-Kleberohrsystem

- Dauerhafte Klebeverbindung mittels PVC-Kleber
- Grundmaterial: PVC, hoch schlagzäh, durch hohen Nylonanteil
- Ungeklebte Vormontage des Rohrsystems möglich
- Rohrwandung mit 1,8 mm Dicke
- Absolut und dauerhaft dicht durch Kleben der Verbindungen

Optimaler, reibungsarmer Airflow dank übergangsfreier Innenfläche und strömungsoptimierter Abzweige und Bögen

Verstopfungen sind ausgeschlossen

Entspricht VDI 4709 Standard

Dauerhaft frost- und hitzebeständig

mehr ab Seite 64

mehr ab Seite 66

## Übergangsfreie Innenflächen bei beiden Rohrsystemen

Durch übergangsfreie Rohr-Verbindungen ist ein optimaler Airflow gesichert. Verstopfungen sind ausgeschlossen.

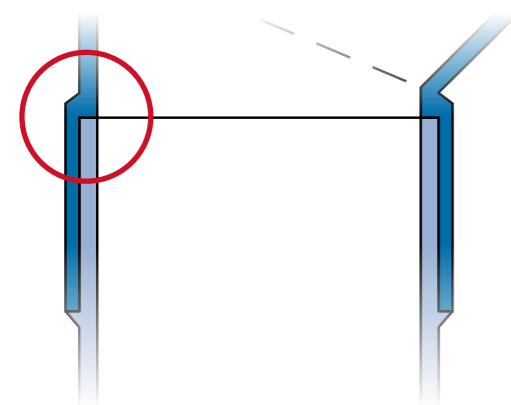

## Maximaler Airflow

Unsere Vakuum-Rohrsysteme sind entwickelt für optimalen, reibungsarmen Airflow. Die Verbindungskomponenten im Consumer- genauso wie im industriellen Bereich entsprechen den Ansprüchen für optimalen, sicheren Airflow. Das ist die Voraussetzung für funktionelle Verbindungen, um die 80 bis 120 km/h schnelle Saugluft mit geringstem Reibungsverlust und ohne Verstopfungsgefahr optimal zu führen.

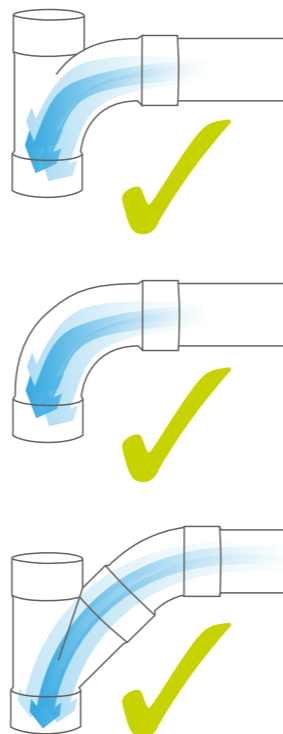

# Das FAWAS Vakuum-Rohrsystem.

Ein schematischer Überblick

- 1 Unterputz-Saugdose**
- 2 Einbaurahmen**
- 3 Sicherheitsknie**
- 4 Vakuum-Rohr**
- 5 45° Abzweig**
- 6 T-Stück**
- 7 90° Abzweig**
- 8 90° Bogen weit**
- 9 24 V Steuerleitung**
- 10 Elektrische Verteilerdose**
- 11 Aufputzdose**
- 12 Bodensaugdose**
- 13 Sockeleinkehrdüse**



Vergessen Sie nicht eine extra Saugdose für den ROBO-Saugroboter. (vgl. Seiten 22–23)



\* Alternativen zur „Standard“-Saugdose. Die In-Wall-Schlaucheinzug-Systeme Chameleon oder BINGO loop. (vgl. Seiten 36–39)

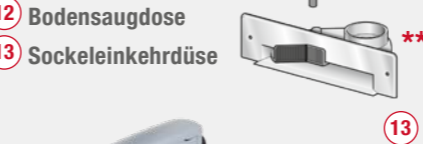

\*\* Alternative zur Sockeleinkehrdüse: Schlauchauszugsbox VROOM. (vgl. Seite 42–43)



Vergessen Sie nicht die Garage: VROOM Retract Vac – das Aufputz-Schlaucheinzug-System. (vgl. Seiten 40–41)

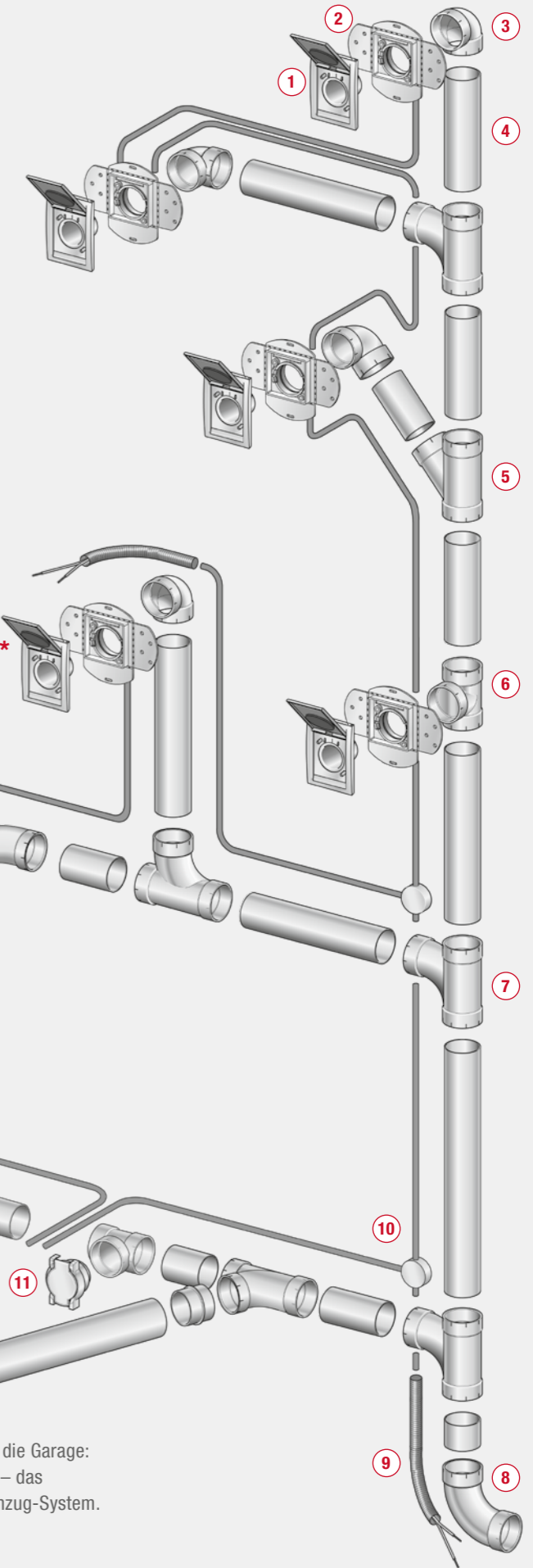





# PP-Steck-Rohrsystem.



**Rohrmuffe mit Stoß (innen/innen)**



VU 351 2,73 € | ~~3,25 €~~

**Kombi-Stopfen für Rohr oder Muffe (innen/außen)**

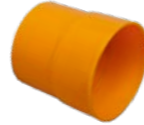

VU 440 2,10 € | ~~2,50 €~~

**Winkel 45° (innen/innen) mit engem Radius**



VU 241 3,57 € | ~~4,25 €~~

**Rohrhalter**



VU 450 1,13 € | ~~1,35 €~~

**Bogen 45° (innen/innen)**



VU 245 3,91 € | ~~4,65 €~~

**Bogen 90° weit (innen/innen)**



VU 191 5,67 € | ~~6,75 €~~

**Rohrsets und Einzelrohre (1,5 m)**

VU 289	12 Rohre	100,64 €	<b>119,76 €</b>
VU 291	20 Rohre	167,73 €	<b>199,60 €</b>
VU 301	36 Rohre	301,92 €	<b>359,28 €</b>
VU 591	Einzelrohr	8,39 €	<b>9,98 €</b>

Rohrwandstärke 2,6 mm

## Die bewährten und praxisgerechten Einbausets.

Die Einbausets sind generell ohne Einbaurahmen und ohne Saugdosen. Kombinieren Sie die Saugdosen nach Ihren Wünschen und Ihrem Geschmack dazu!

Einbau-Sets	Preis ohne MwSt. mit MwSt.	Rohr 1,5 m	ABS-Sicherheitsknie (s. Seite 76)	Gleitmittel 30 ml	90° Bogen weit	45° Abzweig	Bogen I/I 45°	Bogen I/A 45°	Winkel I/I 45°	Rohrmuffe	Rohrhalter	Kleber 15 g	Kabelbinder	Steuerkabel	Steuerkabel im Kabelschutzrohr
<b>VU-GB 3</b> Art.Nr. VU311 Einbauset für 3 Saugdosen	276,50 € <b>329,04 €</b>	12 Rohre à 1,5 m = 18 m	3 Stück	1 Stück	9 Stück	3 Stück	3 Stück	3 Stück	4 Stück	6 Stück	15 Stück	1 Stück	15 Stück	20 m	-
<b>SVU-GB 3</b> Art.Nr. VU271 Einbauset für 3 Saugdosen	306,25 € <b>364,44 €</b>	12 Rohre à 1,5 m = 18 m	3 Stück	1 Stück	9 Stück	3 Stück	3 Stück	3 Stück	4 Stück	6 Stück	15 Stück	1 Stück	15 Stück	-	25 m
<b>VU-GB 4</b> Art.Nr. VU321 Einbauset für 4 Saugdosen	363,65 € <b>432,74 €</b>	16 Rohre à 1,5 m = 24 m	4 Stück	1 Stück	12 Stück	4 Stück	4 Stück	4 Stück	4 Stück	9 Stück	20 Stück	1 Stück	15 Stück	25 m	-
<b>SVU-GB 4</b> Art.Nr. VU281 Einbauset für 4 Saugdosen	389,20 € <b>463,15 €</b>	16 Rohre à 1,5 m = 24 m	4 Stück	1 Stück	12 Stück	4 Stück	4 Stück	4 Stück	4 Stück	9 Stück	20 Stück	1 Stück	15 Stück	-	25 m

## Der VACUP-Einbaurahmen inklusive Sicherheitsknie aus Polypropylen. Nur 70 mm Einbautiefe und flexible Montage



Dieser Einbaurahmen und das speziell entwickelte Sicherheitsknie wurden für das VACUP-Rohrsystem konzipiert. Passend für FLIP-VALVE-Dose.

**VACUP-Einbaurahmen ohne FLIP-VALVE-Dose**  
34320

12,52 € | **14,90 €**

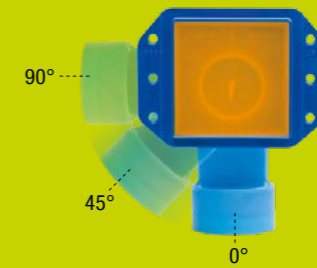

**Schwenkbare Mechanik**  
Das Sicherheitsknie lässt sich in 45°-Schritten nach allen Seiten schwenken und passend an das anschließende Saugrohr ausrichten.

**Minimale Einbautiefe**  
70 mm Bautiefe – Einbau dadurch auch in dünne Wände möglich.

**Putzdeckel mit Abdichtstopfen**

Praktisch in der Installationsphase: Zum Testen der Dichtheit des Rohrsystems muss dank dieses dichten Putzdeckels keine Saugdose mehr vorinstalliert werden. Zweiter Vorteil: Der Putzdeckel kann komplett überputzt werden. Flexible „Borsten“ in der Mitte des Deckels ermöglichen später das Finden des überputzten Rahmens.

**Bogen 45° (innen/außen)**

VU 242 3,74 € | ~~4,45 €~~

**Abzweig 45° (innen/innen/innen)**

VU 290 6,68 € | ~~7,95 €~~

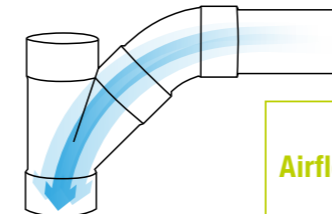

**maximaler Airflow durch optimale Aerodynamik**

Preis ohne MwSt. | Preis mit MwSt.

## VACUP-Adapter.

### ABS-Sicherheitsknie

Sicherheitsknie für das VACUP-Stecksystem mit einer Klebemuffe.

**ABS-Sicherheitsknie**  
Sicherheitsknie für das VACUP-Stecksystem mit einer Klebemuffe.

VU 990 4,16 € | **4,95 €**

**Kleber**

Kleinstgebinde zur Verbindung aller gängigen ABS- oder PVC-Einbaurahmen mit dem VACUP Polypropylen Steckrohrsystem.

VU 540 2,73 € | **3,25 €**



**Modernes, flaches Design. Fügt sich unauffällig an jede Außenwand an.**

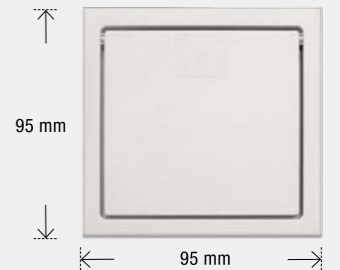

### Ausblasklappe ABS

VU 521	Weiß	14,16 €	<b>16,85 €</b>
VU 523	Cremer	14,16 €	<b>16,85 €</b>
VU 525	Beige	14,16 €	<b>16,85 €</b>
VU 527	Hellbraun	14,16 €	<b>16,85 €</b>
VU 529	Dunkelbraun	14,16 €	<b>16,85 €</b>
VU 531	Dunkelgrau	14,16 €	<b>16,85 €</b>



# Silento®



## PVC-Hochvakuum-Klebe-Rohrsystem.

Das PVC-Hochvakuum-Klebe-Rohrsystem wurde vor über 40 Jahren für Zentralstaubsauganlagen – speziell für den Einsatz bei Hausstaub – entwickelt. Sowohl im Wohnungsbau als auch bei gewerblichen Einsatzbereichen in Hotels, Bürogebäuden und ähnlichen Anforderungen. Es zeichnet sich aus durch optimale Strömungseigenschaften, bedingt durch glatte Innenwandung und durch widerstandsarme Übergänge bei Richtungsänderungen. Ebenso durch geringstmögliche statische Aufladung und auf das Verhältnis von Innendurchmesser zu Luftvolumen. Daraus resultiert die optimale Luftgeschwindigkeit.

### Sicherheitsknie 90°

Wird generell hinter der Saugdose installiert. Hält lange, sperrige Teile vom Rohrsystem fern!

24990



2,65 € | **3,15 €**

### 90° Abweig

24211



4,12 € | **4,90 €**

### 45° Abweig

24290



3,66 € | **4,35 €**

### Saugdosen-Sicherheits-T-Stück

Installationskriterien siehe Seite 63

24220



4,33 € | **5,15 €**

### 45° Bogen



24241

2,65 € | **3,15 €**

### 30° Bogen



24260

2,86 € | **3,40 €**

### Bogen 90° weit

Wird im Verlauf des Rohrsystems installiert. Optimale Aerodynamik! Besser als 2 x 45° Bogen.

24191



3,53 € | **4,20 €**

### Rohrmuffe

zur Verbindung von 2 Rohren

24351

2,14 € | **2,55 €**



### 3-Wege-Abweig

„Hosenstück“

24280

4,37 € | **5,20 €**



### Rohrsets und Einzelrohre

23289	12 Rohre à 1,5 m	60,00 €   <b>71,40 €</b>
23291	20 Rohre à 1,5 m	100,00 €   <b>119,00 €</b>
23301	36 Rohre à 1,5 m	180,00 €   <b>214,20 €</b>
24591	Einzelrohr, 1,5 m	5,00 €   <b>5,95 €</b>



Preis ohne MwSt. | Preis mit MwSt.

## Die bewährten und praxisgerechten Einbausets.

Die Einbausets sind generell ohne Einbaurahmen und ohne Saugdosen. Kombinieren Sie die Saugdosen nach Ihren Wünschen und Ihrem Geschmack dazu!

Einbau-Sets	Preis	Rohr 1,5 m	Sicherheitsknie	90° Bogen weit	90° Abweig	45° Bogen	Rohrmuffe	Rohrhalter	Kleber	Kabelbinder	Steuerkabel	Steuerkabel im Kabelschutzrohr
	ohne MwSt. mit MwSt.											
<b>R-GB-3</b> Einbauset für 3 Saugdosen	Art.Nr. 23311 180,94 € <b>215,32 €</b>	12 Rohre à 1,5 m = 18 m	3 Stück	9 Stück	3 Stück	4 Stück	6 Stück	6 Stück	1 Stück	15 Stück	20 m	–
<b>SR-GB-3</b> Einbauset für 3 Saugdosen	Art.Nr. 23271 215,24 € <b>256,14 €</b>	12 Rohre à 1,5 m = 18 m	3 Stück	9 Stück	3 Stück	4 Stück	6 Stück	6 Stück	1 Stück	15 Stück	–	25 m
<b>R-GB-4</b> Einbauset für 4 Saugdosen	Art.Nr. 23321 232,78 € <b>277,01 €</b>	16 Rohre à 1,5 m = 24 m	4 Stück	12 Stück	4 Stück	4 Stück	9 Stück	8 Stück	1 Stück	15 Stück	25 m	–
<b>SR-GB-4</b> Einbauset für 4 Saugdosen	Art.Nr. 23281 258,28 € <b>307,35 €</b>	16 Rohre à 1,5 m = 24 m	4 Stück	12 Stück	4 Stück	4 Stück	9 Stück	8 Stück	1 Stück	15 Stück	–	25 m

Preis ohne MwSt. | Preis mit MwSt.





0-15 mm

**Saugdosen-Anschlussstutzenverlängerung**

Die Problemlösung, wenn der Einbaurahmen zu tief installiert ist und der Saugdosenstutzen nicht in den Einbaurahmen reicht. Verlängerungsdistanz 0-15 mm.

24420 5,63 € | ~~6,70 €~~



**Innenmuffe**  
Zur Verbindung von Fittings

24120 2,50 € | ~~2,98 €~~



**Rohrverschlusskappe**

24440 2,65 € | ~~3,15 €~~



**Panzer-Flex-Rohr**  
Dickwandiges flexibles Rohr. Nur zur Problemlösung bei nachträglichem Einbau in Kaminen oder Schächten. Muss reversibel sein, da unter Umständen Verstopfungsgefahr besteht. Aufgrund der Wandungsdicke nicht übergangsfrei an den Stößen und innen nicht perfekt glatt.

90035 pro Meter 22,27 € | ~~26,50 €~~



**Rohrhalter**  
In den Einbausets enthalten.

24450 1,13 € | ~~1,35 €~~



**Reduziermuffe**  
50,8 mm Ø auf 50 mm Ø

96009 4,12 € | ~~4,90 €~~



**Schiebemuffe ohne Stoß**  
Zum Kleben des Rohrsystems nach Durchtrennung durch Sägeschnitt.

24360 3,32 € | ~~3,95 €~~



**Adapterring**  
Zum direkten Installieren einer Saugdose in eine Rohrmuffe z. B. bei Fußbodeneinbau oder als Distanzring zur Installation einer Saugdose in eine HT-Wasserrohrmuffe.

24430 2,18 € | ~~2,60 €~~



**Rosette**  
Zum Wandabschluss bei Rohrdurchführung durch die Wand.

24460 2,44 € | ~~2,90 €~~



**Flexibles Montagerohr 50,8 mm**  
Im Lieferumfang von Zentralstaubsauger und Sockeleinkehrdüsen enthalten.

90030 pro Meter 16,72 € | ~~19,90 €~~

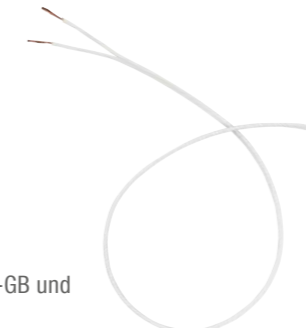

**Steuerleitung 24 V**  
2-adriges Kabel. In den Einbausets R-GB und VU-GB enthalten.

24564 20 Meter 35,29 € | ~~42,00 €~~  
24566 25 Meter 43,70 € | ~~52,00 €~~  
24563 Rolle, 300 Meter 519,33 € | ~~618,00 €~~



**Steuerleitung 24 V im Kabelschutzrohr**  
2-adriges Kabel. Bereits in flexibles Kabelschutzrohr eingezogen. Spart viel mühevollen Arbeit! In den Einbausets SR-GB und VU-GB enthalten.

25019 25 Meter 58,40 € | ~~69,50 €~~



**Befestigungsbänder**  
Zum Befestigen des Steuerkabels entlang der Rohrleitung. In den Einbausets enthalten.

24570 15 Stück 2,44 € | ~~2,90 €~~



**PVC-Kleber – flüssig 100 ml**  
In den PVC-Einbausets enthalten.

24540 10,00 € | ~~11,90 €~~



**Isolierschlauch 50 mm (50/4)**  
Länge 10 m, neue PE-Qualität. Extrem reißfest, ungewöhnlich hohe Flexibilität. Problemloses Überschieben, schwer entflammbar B 1-DIN 4102.

80590 10 Meter 33,28 € | ~~39,60 €~~

Verschlussklappen aus ABS in verschiedenen Farben finden Sie auf Seite 65.

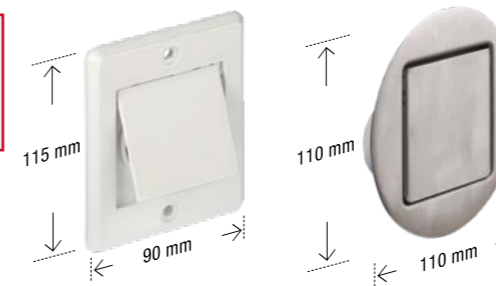

**Verschlussklappe für Fortluft-Ausblasöffnung**  
Selbstöffnend durch Luftstrom.

24521 PVC, weiß 14,16 € | ~~16,85 €~~  
24525 Edelstahl, massiv 47,06 € | ~~56,00 €~~



**FAWAS-Rohrabschneider**  
Dadurch wird das Entgraten der Rohrschnittstellen unnötig. Nur für Kleberohrsystem geeignet. Hochwertige Metallausführung mit Kunststoffgriff.

24654 **Netto-Preise** 28,99 € | ~~34,50 €~~  
24656 2 Ersatzklingen 12,52 € | ~~14,90 €~~



# Tipps für die einfache Planung einer Zentralstaubsauganlage – auch für den nachträglichen Einbau.

Das FAWAS-Wohlfühl-Komforthaus  
**smarhome<sup>3</sup>**  
[feel FAWAS]

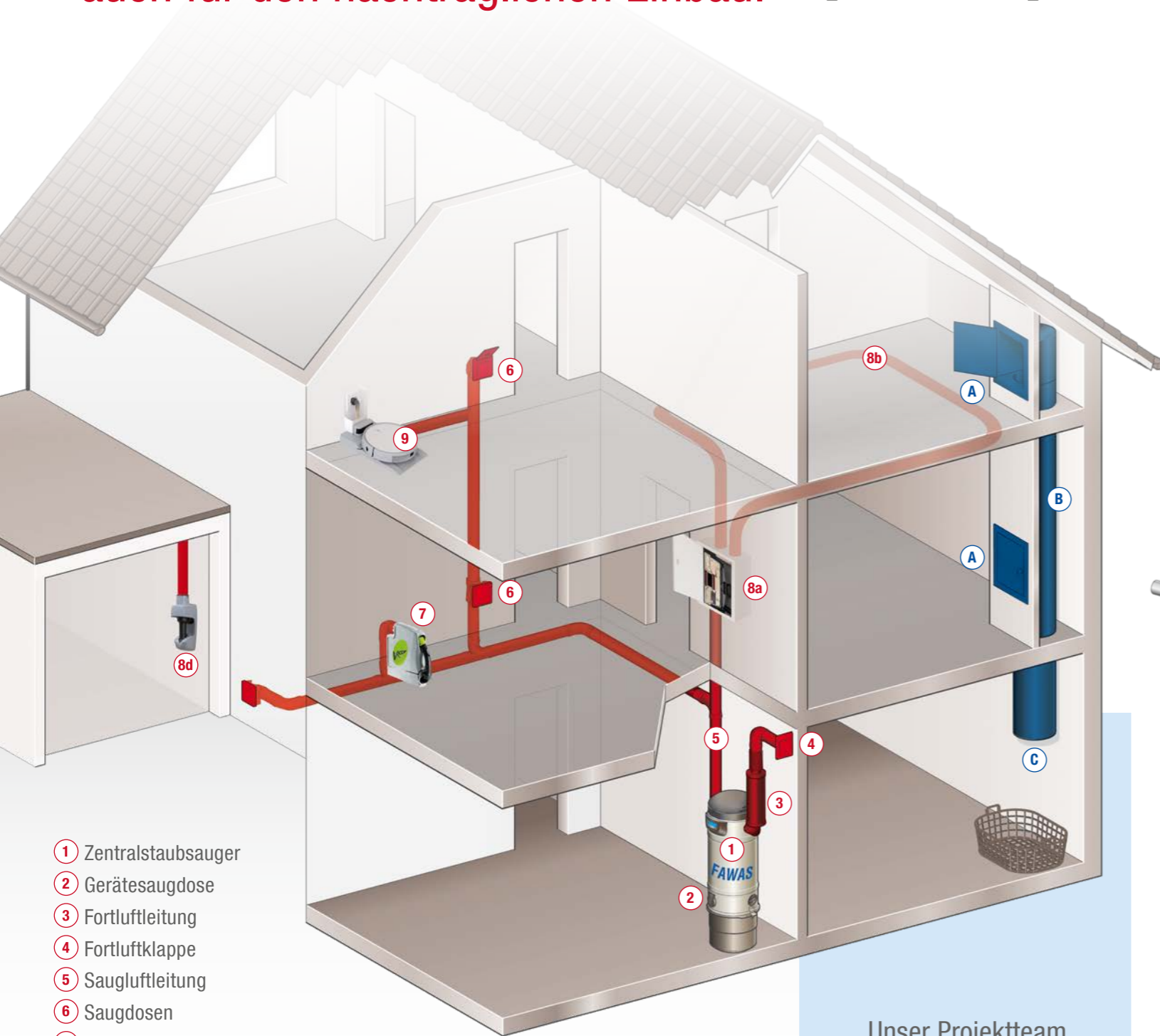

- ① Zentralstaubsauger
- ② Gerätesaugdose
- ③ Fortluftleitung
- ④ Fortluftklappe
- ⑤ Saugluftleitung
- ⑥ Saugdosen
- ⑦ VROOM Schlauchauszugsbox (ab Seite 42)
- ⑧ Schlauch-Ein-/Auszugsysteme
- ⑧a BINGO loop (ab Seite 38) mit Schlauchdepot-Leitung (⑧b). Oder Chameleon (⑧c) (ab Seite 36)
- ⑧d VROOM Retract Vac (ab Seite 40) (alternativ Garagensaugdose)
- ⑨ ROBO Saugroboter (ab Seite 22)

- A Wäsche-Einwurftür
- B Wäsche-Fallrohr
- C Wäsche-Auswurf



## Unser Projektteam plant für Sie

FAWAS-Fachbetriebe oder die FAWAS-Hotline geben Ihnen gerne Ratschläge und helfen anhand der Wohnungsgrundrisse bei der Planung.



Wir empfehlen den Zentralstaubsauger ① in einem untergeordneten Raum, wie zum Beispiel Keller, Heizraum, Technikraum, Garage oder Abstellraum zu installieren. Die Modelle appVac, Platinum und Alliance verfügen über eine Gerätesaugdose ②, sodass zum Saugen im Gerätebereich direkt dort eingesteckt werden kann. Die Fortluftleitung ③ mit Fortluftschalldämpfer wird ins Freie geführt. Sie erhält als Außenabschluss eine Fortluftklappe ④.



**Expertentipp:**  
Die Garage als Installationsort ist immer eine Überlegung wert. Warum? Eine Saugdose kommt in der Regel zum Saugen von Autos sowieso in die Garage (noch besser das Retract Vac-Auszieh-System). Darüber hinaus ist der Sauger dann meist nahe beim Mülleimer, zum bequemen Entleeren des Staubbehälters.



Die Saugluftleitung ⑤ wird im Massivbau unter Putz in Wandschlitzeln verlegt (im Untergeschoss, Keller oder der Garage durchaus auch auf Putz). (Grafik auf Seite 54). Waagerechte Leitungen werden auf dem Rohfußboden üblicherweise in der Dämmschicht verlegt. Die Saugleitung kann mittels Abzweigen beliebig verzweigt werden. Bei der Holzständerbauweise wird die Saugluftleitung in den Dämmschichten der Innenwände eingelegt. Für die Verlegungswege gilt generell eine einfache Trassenführung zu wählen. Kürzeste Wege um jeden Preis sind nicht unbedingt die vorteilhaftesten. Ein bis zwei Meter „Umweg“ spielt für die Saugleistung Ihrer Zentralstaubsauganlage absolut keine Rolle!



**Wichtig: Kurze Bögen (Sicherheitsknie) werden generell und ausnahmslos nur direkt hinter den Saugdosen installiert. Im Verlauf des Saugleitungs-Systems werden ausschließlich weite 90° Bögen verwendet.**



Die Saugdosen ⑥ – Unterputzmodell oder Aufputzmodell, je nach Einsatzort. Die Unterputzsaugdosen werden zusammen mit einem Einbaurahmen und dem Sicherheitsknie an die Saugluftleitung angeschlossen. (Grafik auf Seite 54). Aufputzsaugdosen werden auf Putz mittels Sicherheitsknie oder T-Stück in die Saugluftleitung installiert.



**Achtung: Damit der Zentralstaubsauger vom Schlauchgriff aus gestartet und ausgeschaltet werden kann, wird von der Saugdose bis zum Gerät ein 2-adriges Kabel verlegt. Dieses hat die Funktion einer Niedervolt-Steuerleitung (bis max. 24 Volt). Im Massivbau ist die Verlegung im Kabelschutzrohr empfohlen.**



Der VROOM ⑦ (Seite 42) – eine Schlauchauszugsbox wird in einem Küchenschrank integriert und an die Saugleitung angeschlossen. Die einfachere Alternative – eine Sockeleinkehrdüse. (Seite 52) Sie wird im Küchensockel eingebaut und dort an die Saugleitung angeschlossen. Automatische Schlauch-Ein-/Auszugsysteme ⑧: a) BINGO loop (Seiten 38–39) ist ein Schlauch-Ein-/Auszugsystem bei dem der Schlauch aus der Wand kommt. Hinter einer kleinen Tür haben Schlauch und Schlauchhandgriff mit Dreifachdüse sowie Teleskoprohr und Bodendüse Platz. Das Besondere ist, dass die Schlauchauszugsleitung eine separate Depotleitung bildet, deren Anfang und Ende in der BINGO-Unterputzbox münden. b) Chameleon (Seiten 36–37) ist der Schlauch aus der Wand mit der kleinsten Abdeckung. c) VROOM Retract Vac (Seiten 40–41) ist das Aufputz-Schlauchauszugsystem. Der 12 Meter lange robuste Saugschlauch verschwindet automatisch im Rohrsystem. Die Anwendung in der Garage ist einfach genial. Autosaugen wie an der Tankstelle. Auch geeignet für Hobbyraum und Werkstatt. Die einfache Alternative ist eine Saugdose in der Garage. ROBO ⑨ (Seiten 22–22) – der vollautomatische Saugroboter. Die Dockingstation des ROBO Saugroboters wird mittels einer Saugdose an Saugleitung und somit an Ihren Zentralstaubsauger „angekoppelt“. Nachdem sich der ROBO „vollgesaugt“ hat und/oder wenn die Akku-Ladung zur Neige geht, läuft er seine Dockingstation an. Dort startet er automatisch den Zentralstaubsauger, der den Staubbehälter des ROBO leersaugt. Gleichzeitig wird der Akku geladen und der ROBO startet wieder auf seine nächste Reinigungstour.

**Tipps:**  
Überlegen Sie schon in der Planungsphase, wo der ROBO seinen dauerhaften Platz hat und ungestört immer einsatzbereit ist. Wir empfehlen die ROBO-Saugdose in einer Höhe von 12 cm (Unterkante Saugdose) über dem Fertigfußboden anzubringen.



## BINGO loop / Chameleon / Retract Vac / Saugdosen – Planungsstrategie mit dem Bauplan

Die grobe Planung erfolgt am besten auf dem Grundriss 1:100. Die Türen sollten schon Bestandteil des Planes sein, ebenso sollte die Nutzung der Räume feststehen.

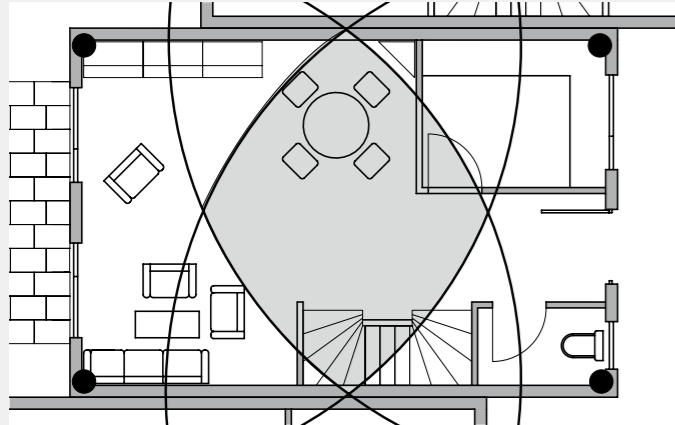

Schlagen Sie auf dem Grundriss jeder Etage von jeder Außenecke mit dem Zirkel (Faden und Bleistift tun's zur Not auch) einen Kreis mit einem maßstäblichen Radius von 8 oder 9 cm, die der optimalen Schlauchlänge entsprechen. In dem Bereich, in dem sich alle Kreise überschneiden, kann die Saugdose an strategisch günstiger Stelle geplant werden.

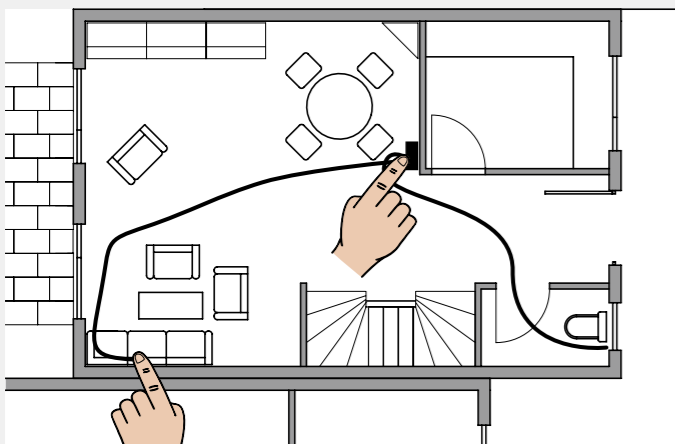

**Tipp:**  Schneiden Sie einen Faden, Draht o. ä. maßstäblich in Schlauchlänge ab und simulieren Sie auf Ihrem Plan den Saugschlauch.

**Wichtig:**  Kalkulieren Sie spätere Hindernisse wie Möblierung, Öfen, zusätzliche Wände usw. ein. Sie sollten Ihre komplette Wohnung oder Ihr Haus bequem mit dem Saugschlauch erreichen können, auch die oberste Ecke an der Decke, natürlich auch das komplette Treppenhaus.

Auf insgesamt 28 Seiten erhalten Sie viele Tipps für die problemlose Montage einer FAWAS Zentralstaubsauganlage. Die bildorientierten Anleitungen machen die Installation einfach und verständlich. Inklusiv der „5 wichtigen Grundregeln“, damit Ihre Zentralstaubsauganlage perfekt funktioniert.

**Wir empfehlen die Installation des BINGO loop in einem Bereich, in dem viel gesaugt wird (Ess-/Kochbereich):**

1. Als 5-Sekunden-Sauber-Sauger
2. Für die Gesamtreinigung von bis zu 100 m<sup>2</sup>
3. Für alle weiteren Bereiche „normale“ Saugdosen, in denen der herausnehmbare BINGO-Saugschlauch seinen Dienst tut.

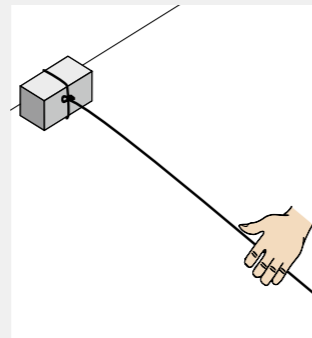

### Saugdosen – Planung im Rohbau oder in bestehenden Gebäuden

Hier ist die Planung einfach: Mit einer Schnur in Original-Schlauchlänge (8 oder 9 m) Reichweite und Funktion „Ihres Saugschlauches“ austesten und so die Saugdosenplatzierung festlegen.

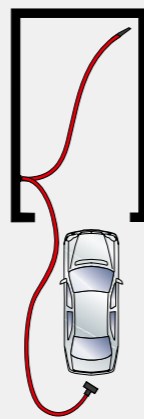

### Das Auto nicht vergessen!

Wenn bautechnisch möglich, eine Saugdose in die Garage, noch besser den Retract Vac-Schlaucheinzug (Seite 40/41) in Garagentornähe zum Besaugen Ihrer Autos, im Sommer auch vor der Garage. Ohne Garage, mit Carport oder PKW-Stellplatz beim Haus müssen Sie auf Ihren Zentralstaubsauger nicht verzichten. Installieren Sie eine Saugdose außen an die Hauswand.

### Die Anzahl der Saugdosen

Zu viele Dosen sind nicht sinnvoll! Nach unserer langjährigen Erfahrung werden z. B. für eine Etagenfläche von 80 m<sup>2</sup> 1 bis 3 Saugdosen benötigt.



## Planungsbeispiel Einfamilienhaus 2 Etagen ca. 210 m<sup>2</sup> Wohnfläche.

plus Untergeschoss ca. 100 m<sup>2</sup>, plus Garage mit Materialbedarf und Materialkostenübersicht. Planungsbasis im Wohnbereich ist ein 9 Meter langer Saugschlauch.

### Obergeschoss

Eine Saugdose ① im Flur an der Schlafzimmertür. Die Lage ist optimal zum Besaugen der gesamten Etage inklusive des Balkons.

### Erdgeschoss

Auch das komplette Erdgeschoss inkl. beider Terrassen kann mit einer Saugdose ② besaugt werden.

Bauherrin und Bauherr haben sich beim Erdgeschoss für einen Schlauch-Ein-/Auszug mit Zubehördepot Modell BINGO loop (Seite 38–39) entschieden.

Clever! Darüber hinaus haben Sie eine Anschlussdose für den FAWAS ROBO-Saugroboter ③ vorbereitet, um dort später die ROBO-Dockingstation platzieren zu können. Weitsichtig! Kompliment!

### Garage:

Der Zentralstaubsauger ④ wurde in diesem Fall in der Garage platziert und die Fortluft nach draußen abgeleitet. Die Fortluftleitung wird mit einer Fortluftklappe abgeschlossen. Die Garagensaugdose war beim Garagentor geplant aber der Bauherr hat sich entschlossen, das On-Wall-Schlauch-Ein-/Auszugssystem Retract Vac ③ (Seite 40–41) zu installieren. Optimal, um das Auto, die Garage und vor der Haustüre zu saugen.

### Untergeschoss

Eine Saugdose ④ für die gesamte Fläche.

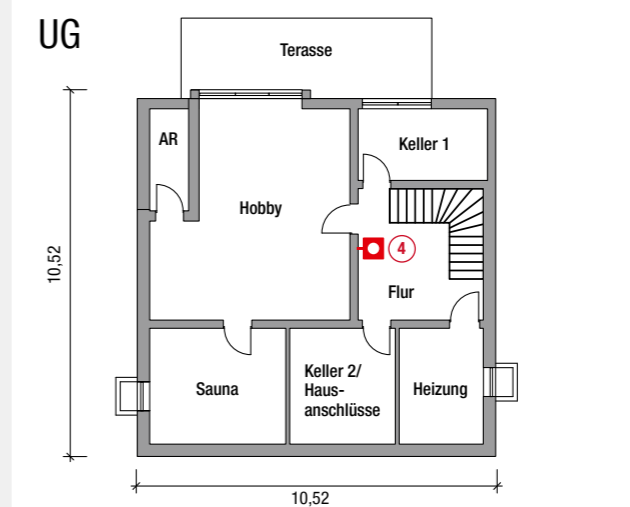
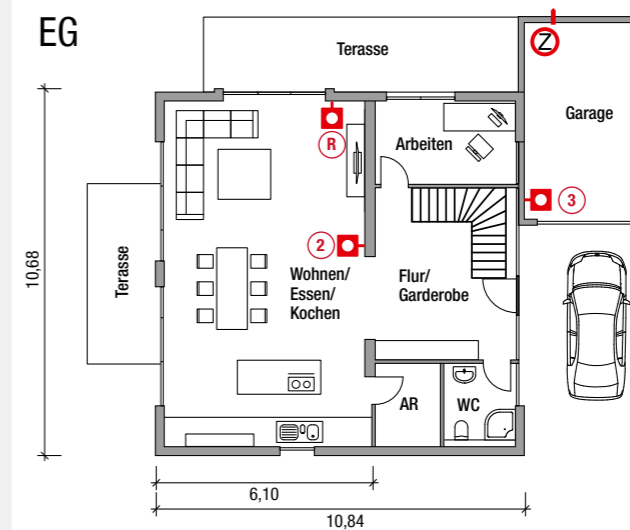
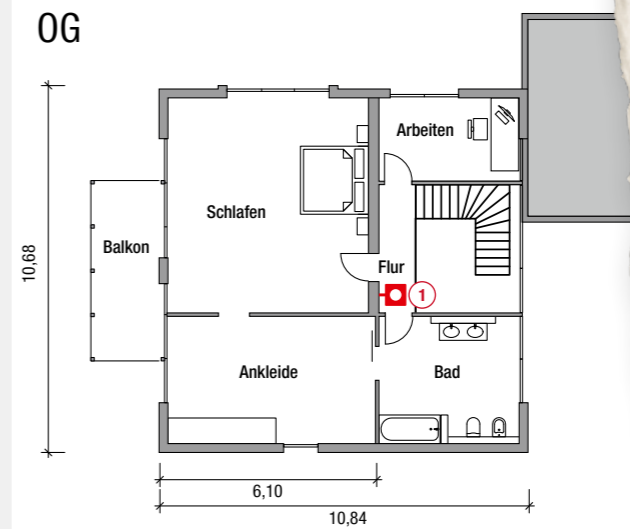

### Preisbeispiel – Komplette Zentralstaubsauganlage

- 1x Zentralstaubsauger BEAM Platinum SC 335 (Seite 28) **1198,00 € ✓**
- 4x Saugdosen Flip-Valve weiß mit Einbaurahmen (Seite 55) **131,80 € ✓**
- 1x Einbauset RGB4 für 4 Saugdosen inklusive Rohren, Fittings, Kleber, Steuerkabel usw. (Seite 66) **277,01 € ✓**
- 1x Verschlusskappe für Fortluftöffnung (Seite 69) **16,85 € ✓**
- 1x Schlauchset Comfort Luxus (Seite 35) **329,00 € ✓**

### Gesamt-Materialkosten

**1952,66 € 😊**



# FAWAS® Die Experten

## Wäscheabwurf-schächte

„Jeder Wurf ein Volltreffer.“  
Mit einem FAWAS Wäscheabwurfschacht ex and drop® ist es ein Vergnügen gebrauchte Wäsche verschwinden zu lassen.

- Rohrdurchmesser 250 mm oder 300 mm
- Edelstahlrohr mit höchstem Oberflächenfinish
- Einwurftür weiß beschichtet
- Edelstahltür gebürstet
- Alle RAL-Farben als Option



Fordern Sie unseren Wäscheabwurfschacht-Preiskatalog an.

# FAWAS® Die Experten

## Optimale Wohnraumbelüftung

### Die FAWAS-Lüfter mit Wärmerückgewinnung

- Einfach (bei Installation, Reinigung und Bedienung)
- Servicefreundlich (ohne kompliziertes, anfälliges Rohrsystem)
- Sparsam (geringe Investition, minimale Betriebskosten)
- Gewinnorientiert (bis zu 91 % Wärmerückgewinnung, spart Heizkosten)
- Effizient (minimaler Energieeinsatz durch modernste Technologie)
- Gesund (immer frische, saubere Luft, optimierte Luftfeuchtigkeit, Schutz vor Schimmel, Pollenfilter)

### Lüftungskonzept

FAWAS bietet Ihnen das Rundum-Sorglos-Paket für „Optimale Wohnraumbelüftung“. Unsere Experten übernehmen die Planung und erstellen ein Lüftungskonzept, das auf Ihre persönlichen Bedürfnisse und Wohnverhältnisse zugeschnitten ist.

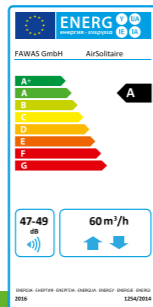

DIBt-Zulassung  
Z 51.3-457



Fordern Sie unsere Spezial-Broschüre an.

# FAWAS® Die Experten

SAUBERE GESUNDE LEBENSÄUME

## IHR SHOP FÜR'S ZUBEHÖR



## www.fawas-shop.de

Zubehör können Sie einfach, schnell und bequem in unserem Webshop bestellen. Wir haben uns viel Mühe gegeben unsere Produkte aussagekräftig abzubilden (360°-Ansichten) und ausführlich zu beschreiben. Im Webshop bieten wir ganz bewusst Rohrsysteme und Zentral-

staubsauger nicht an. Wir wollen aus Kunden zufriedene Kunden machen und bei der Konzeption einer Zentralstaubsauganlage unsere 26-jährige Erfahrung einbringen. Suchen Sie das Gespräch mit unserem Team. Wir beraten Sie gerne und unverbindlich.

FAWAS SHOP



## FAWAS® TV



Das FAWAS-Video-Portal



VROOM – Schlauchauszugbox



Bohrfix – Bohren ohne Staubeentwicklung



Filtertechnik – Das Beam HEPA-Filtration-System



Superior-Saugset – 10+2-teilig



BINGO loop – Das Schlauchdepot



Beam HEPA (H10) CleanStream live – So funktioniert der Hubfilter



3D-Düse – Die Düse, die um die Ecke saugen kann.



Zubehörkorb – mit Schlauchhalter



Unsere Techniker konzipieren Ihre Zentralstaubsauganlage, Ihre dezentrale Wohnraumbelüftung oder Ihren Wäscheabwurfschacht unverbindlich und optimal. Eines unserer 11 Vertriebsbüros finden Sie sicher auch in Ihrer Nähe. Gerne nennen wir Ihnen Ihren zuständigen Ansprechpartner vor Ort. Senden Sie uns einfach eine Kopie Ihrer Pläne. Wir sind gerne für Sie da.

## planung@fawas.de





# Mehr als nur Zentralstaubsauger. Saubere, gesunde Lebensräume.

**FAWAS® Die Experten**  
Optimale Wohnraumbelüftung

Lüften mit Wärmerückgewinnung



Jetzt auch mit cleverer Funksteuerung!

**Die FAWAS-Komfort-Lüftung**  
ohne aufwändige Lüftungskanäle.  
Nutzen, Fakten, Sortiment, Preise.

**Wood's** Spitzenqualität zur Luftbehandlung



LuftENTFEUCHTER  
LuftBEFEUCHTER

LuftREINIGER

ozoneGENERATOREN mobileKLIMAGERÄTE

FAWAS® Die Experten  
SAUBERE GESUNDE LEBENSRAUME

Produkte und Preise.

**FAWAS® Die Experten**  
Wäscheabwurf-schächte



CLEVER – RELAXED – SICHER.  
Lösungen für die Wäsche.  
Faszination des Loslassens.

FUTURE LIVING

**FAWAS® Die Experten**  
Absaugsysteme zentral und mobil



Antlagenkonzepte

Saugzubehör

Abscheider

Saugereinheiten

Schlauchmanagement

Hochvakuum-Absaugtechnik.  
Produkte, Komponenten und Saugereinheiten.

Bitte fordern Sie unsere Spezialkataloge an.

Technische Datenblätter, Rücksendungs- und Reparaturschein u. v. m. finden Sie auf unserer Webseite im Downloadbereich.



**FAWAS® WEB**  
[www.fawas.de/service-downloads](http://www.fawas.de/service-downloads)

- Mit Erscheinen dieser Preisliste D/A 104-2024 verlieren alle vorausgegangenen Preislisten ihre Gültigkeit. Ebenso verlieren die Preise in vorangegangenen Angeboten und Liefervereinbarungen ihre Gültigkeit.
- Die Preise sind empfohlene Verkaufspreise, jeweils mit und ohne MwSt.
- Unsere Produkte dürfen gewerblich generell nicht über Internetversteigerungen (z. B. ebay) angeboten werden.
- Gewerbliche Angebote im Internet nur mit Genehmigung von FAWAS GmbH, da es sich um erklärungsbedürftige technische Produkte handelt.

#### Copyright

Der Inhalt aller Drucksachen und Medienpräsentationen aller Art ist urheberrechtliches Eigentum der FAWAS GmbH. Kopie, Nachdruck und illegale Veröffentlichung ohne schriftliche Genehmigung, auch auszugsweise und von Teilen, ist untersagt und zieht ein Rechtsverfahren nach sich.

#### Technische Änderungen

Sofern diese dem technischen Fortschritt dienen, Verbesserungen bewirken oder geänderten Vorschriften Rechnung tragen, behalten wir uns diese ohne Ankündigung vor.



[www.facebook.com/fawasgmbh1](http://www.facebook.com/fawasgmbh1)



[www.instagram.com/fawasgmbh](http://www.instagram.com/fawasgmbh)



[www.youtube.com/user/FAWASgmbH](http://www.youtube.com/user/FAWASgmbH)



[www.fawas.de](http://www.fawas.de)

Überreicht durch:

**FAWAS® Die Experten**  
SAUBERE GESUNDE LEBENSRAUME



FAWAS-vCard

FAWAS GmbH  
D-72581 Dettingen an der Erms · Vogelsangstraße 26/2 B  
Telefon +49 (0)71 23/96 18 20 · Telefax +49 (0)71 23/96 18 30  
E-Mail: [info@fawas.de](mailto:info@fawas.de) · [www.fawas.de](http://www.fawas.de)